



# Domusline 2019



Prețurile nu includ TVA și pot suferi modificări.  
Schachermayer România SRL nu este responsabilă pentru eventualele omisiuni sau greșeli de tipar.



# Cum să ne contactați...

## Schachermayer România SRL - sediul central

---

Str. Ithaca FN,  
Bolintin Deal, jud. Giurgiu  
Tel.: +40 21 4570608/37, Fax: +40 21 4570415  
info@schachermayer.ro

## Schachermayer România SRL - filiala Transilvania

---

Str. Crinului Nr. 10, et 1, ap 4, int 4  
Cluj-Napoca, jud. Cluj  
Tel.: +40 21 4570608/37, Fax: +40 21 4570415  
info@schachermayer.ro

## Schachermayer-Großhandels-gesellschaft m.b.H. - centrala Austria

---

Schachermayerstraße 2

A-4020 Linz

## sucursale din străinătate

---

Ungaria - Republica Cehă - Slovenia - Germania - Republica Slovacă - Croația - Polonia - Muntenegru - Bosnia&Herțegovina - Serbia - Italia

program de lucru

l-j 8:00 - 17:00, v 8:00 - 14:30

### LEGENDA

- Stoc Austria
- Nu este de stoc

# cuprins



Pagina  
08 - 19

Corpuri de iluminat încastrate și aplicate



Pagina  
20 - 24

Corpuri de iluminat montate sub corp suspendat



Pagina  
25 - 31

Polițe luminoase, corpuri de iluminat pentru oglindă



Pagina  
32 - 33

Corpuri de iluminat pentru tavan



Pagina  
34 - 53

Benzi LED, profile, accesorii

## INFO lumină



### Culorile luminii

Corpurile de iluminat și becurile sunt disponibile în culori diferite de lumină (temperatura culorii). Culorile luminii pot varia de la alb cald (mai degrabă portocaliu-galben) până la alb rece (albăstrui). Valorile sunt exprimate în Kelvin (K).

Cu cât valoarea este mai mare, cu atât lumina este mai albă.

Ex.: lumânare cca. 1500 K  
lumina zilei cca. 5000 K

În sortimentul Schachermayer există corpuri de iluminat în diferite culori ale luminii.

Ex.: **3000 K** = alb cald, (lumină gălbuie) cam ca un bec halogen de joasă tensiune  
**4000 K** = alb neutru, (lumină albă)  
**5000 K** = alb rece, (lumină albăstruie) lumina zilei

Lumina creează starea de spirit, deci este important să alegeți culoarea potrivită a luminii pentru fiecare situație. Culoarea luminii este importantă în planificare și trebuie adaptată zonei de iluminat.

### Lumen – Lux – Watt – Eficiență energetică

**Lumen (lm)** este fluxul luminos emis de un corp de iluminat (cantitatea de lumină). La evaluarea performanțelor unui corp de iluminat este important să se facă distincția între wați și lumeni.

**Lux** pentru puterea iluminării (cât de luminoasă este suprafața iluminată).

Vizibil în diagrame pentru compararea diferitelor corpuri de iluminat între ele.

**Watt** pentru indicarea energiei consumate și, astfel, pentru evaluarea eficienței energetice.

**Eficiența energetică** pentru a specifica cât de eficient este transformată energia utilizată în lumină.

Valorile acestea pornesc de la A++ (eficiență foarte bună) până la D (eficiență slabă)

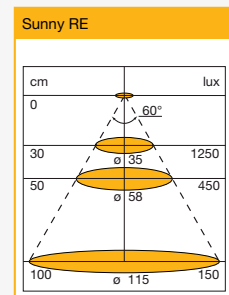





### Redarea culorilor

Redarea culorilor este foarte importantă atunci când se compară culori diferite sub lumină artificială.

Indicele de redare a culorilor (Ra) indică modul de redare a culorilor în lumina unei lămpi.

Cu cât valoarea este mai mare, cu atât indicele de redare a culorilor este mai bun. Începând cu valoarea Ra de 80 (= 80% reproducerea culorii) se vorbește despre o bună redare a culorilor. Cea mai mare valoare Ra 100 se apropie cel mai mult de lumina zilei în redarea culorilor obiectelor iluminate.

## Becuri - Lumen - Cantitate de lumină

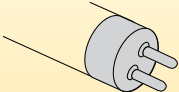
| <br><br>↑ | Lumen | <br>Bec<br>incandescent | <br>LED | <br>Halogen | <br>Neon |
|---|-------|--|--|--|---|
|   | 1500  |  |  |  |   |
| 1400  |       |  |  |  |   |
| 1300  |       | 77 W   | 13 W   |  |   |
| 1200  |       |  |  |  |   |
| 1100  |       |  |  |  | 14 W  |
| 1000  |       |  |  |  | 13 W  |
| 900   |       | 57 W   |  |  |   |
| 800   |       |  | 10 W   | 50 W   |   |
| 700   |       | 46 W   |  |  |   |
| 600   |       |  |  | 35 W   |   |
| 500   |       |  | 6 W  |  |   |
| 400   |       | 30 W   |  |  | 8 W   |
| 300   |       |  | 4 W  | 20 W   |   |
| 200   |       | 20 W   | 3 W  |  |   |
| 100   |       |  | 1,5 W  |  |   |

# Sistem LED 12V/DC PLUG&PLAY

Sistemul 12 V/DC inteligent permite îmbinarea multor componente.

- potrivire optimă
- instalare simplă
- multiple aplicații



## CORPURI DE ILUMINAT LED CU COMUTATOR

12 VDC



Corpuri de iluminat încastrate

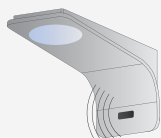

Corpuri de iluminat aplicate

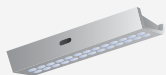

Corpuri de iluminat în mobilier

## SISTEME DE COMUTARE

**12 VDC**
 ON/OFF Comutator basculant

 TOUCH ON/OFF Comutator touch

 TOUCH ON/OFF Comutator IR

 ON/OFF Comutator ușă IR

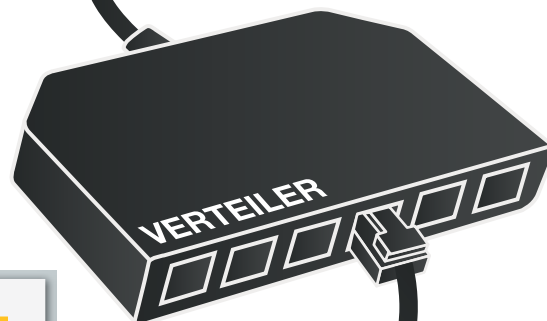
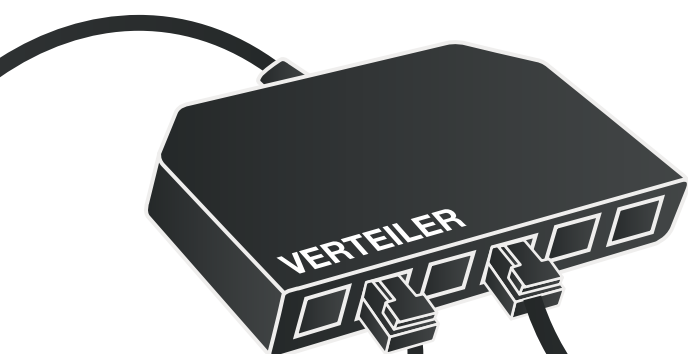
 Telecomandă



## CORPURI DE ILUMINAT LED CU COMUTATOR

**12 VDC**
 Corpuri de iluminat încastate

 Corpuri de iluminat încastate

 Benzi LED

 Corpuri de iluminat pentru oglindă

 Polițe luminoase



DOMUS Line®

**A A+ A++**

ACCESORII DIMARE NECESARE

2m

**LED 12 VDC**

## Spot Metris 12 V/DC

### Indicație:

Potrivită cu toate alimentatoarele LED cu aceeași codificare (vezi pictograma).  
Cu inelul de încadrare Metris această lampă se poate încadra în multe locuri.

|                   |                   |
|-------------------|-------------------|
| Tip:              | Lampă individuală |
| ø:                | 68 mm             |
| Înălțime:         | 1,2 mm            |
| Montare ø:        | 57 - 60 mm        |
| Adâncime montare: | 8 mm              |
| Material:         | Plastic           |

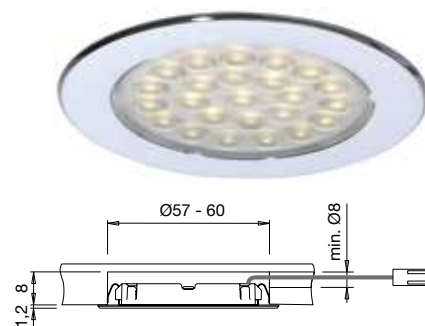

| Art. nr.    | Temperatură de culoare lumină | Flux luminos (Lumen) | Putere W | Finisaj  | Preț RON | per   |
|-------------|-------------------------------|----------------------|----------|----------|----------|-------|
| 103 338 985 | 4300 K alb neutru             | 90                   | 1,6      | aluminiu | 97,71    | 1 buc |
| 103 338 986 | 3200 K alb cald               | 85                   | 1,6      | aluminiu | 97,71    | 1 buc |
| 103 372 965 | 3200 K alb cald               | 85                   | 1,6      | cromat   | 97,71    | 1 buc |

Grupă produs 300 360

| Accesorii   |  |          |       |
|-------------|--|----------|-------|
| Art. nr.    | Descriere  | Preț RON | per   |
| 103 371 192 | Alimentator LED SL 6/12R, 6W, 12 V/DC, cu distribuitor cu 10 căi   | 83,59    | 1 buc |
| 103 371 193 | Alimentator LED SL 15/12R, 15W, 12 V/DC, cu distribuitor cu 10 căi | 79,77    | 1 buc |
| 103 371 327 | Alimentator LED SL 20/12, 20W, 12 V/DC, cu distribuitor cu 10 căi  | 127,86   | 1 buc |

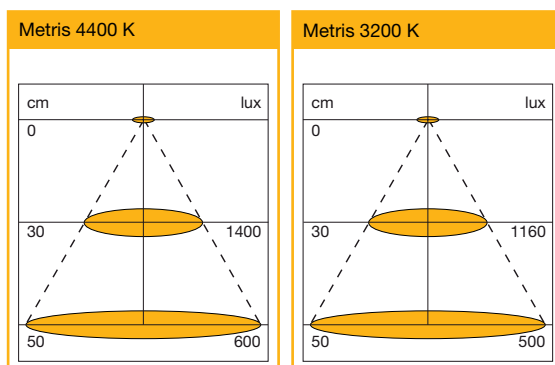





## Inel de fixare montaj aplicat Metris

Cu acest inel de fixare montaj spotul Metris se poate folosi pentru montaj aplicat.

Material: plastic

| Art. nr.      | ø mm | Înălțime mm | Finisaj                   | Preț RON | per   |
|---------------|------|-------------|---------------------------|----------|-------|
| 103 372 028 • | 70.5 | 12          | cromat                    | 19,34    | 1 buc |
| 103 372 029 • | 70.5 | 12          | aspect de oțel inoxidabil | 19,34    | 1 buc |

Grupă produs 300 360

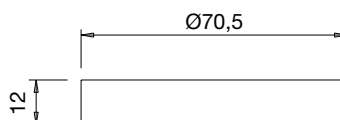



DOMUS Line+ **A A+ A++** ACCESORII DIMARE NECESARE 2m LED 12 VDC

## Spot încadrat Date 12 V/DC

Date este un spot inovativ, conceput cu tehnologia LED-COB (Chip-On-Board). Proiecția luminii spotului este omogenă, difuză și fără punctele de lumină tipice lămpilor LED uzuale. În afară de aceasta modelul Date are un aspect deosebit, chiar și în stare oprită are culoare albă neutră și uniformă.

### Indicație:

Adecvat pentru toate alimentatoarele LED având același indicativ (vezi figura). Cu acest inel de fixare montaj lampa încadrată Date poate fi montată aplicat.

Tip: 76 mm  
 ø: 2 mm  
 Înălțime: 68 mm  
 Montare ø: 12 mm  
 Adâncime montare: 2 mm  
 Material: plastic

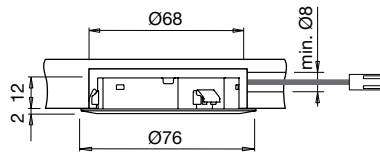

| Art. nr.    | Tip               | Tip montaj      | Temperatură de culoare lumină | Flux luminos (Lumen) | Putere W | Finisaj         | Preț RON | per   |
|-------------|-------------------|-----------------|-------------------------------|----------------------|----------|-----------------|----------|-------|
| 103 373 976 | lampă individuală | fixare cu cleme | 4300 K lumină albă neutră     | 390                  | 3        | inox            | 122,14   | 1 buc |
| 103 373 975 | lampă individuală | fixare cu cleme | 4300 K lumină albă neutră     | 390                  | 3        | cromat          | 122,14   | 1 buc |
| 103 373 977 | lampă individuală | fixare cu cleme | 3000 K alb cald               | 360                  | 3        | antracit lucios | 122,14   | 1 buc |
| 103 373 978 | lampă individuală | fixare cu cleme | 4300 K alb neutru             | 390                  | 3        | antracit lucios | 122,14   | 1 buc |

Grupă produs 300 360

| Accesorii   |  |          |       |
|-------------|--|----------|-------|
| Art. nr.    | Descriere  | Preț RON | per   |
| 103 371 192 | Alimentator LED SL 6/12R, 6W, 12 V/DC, cu distribuitor cu 10 căi   | 83,59    | 1 buc |
| 103 371 193 | Alimentator LED SL 15/12R, 15W, 12 V/DC, cu distribuitor cu 10 căi | 79,77    | 1 buc |
| 103 371 327 | Alimentator LED SL 20/12, 20W, 12 V/DC, cu distribuitor cu 10 căi  | 127,86   | 1 buc |

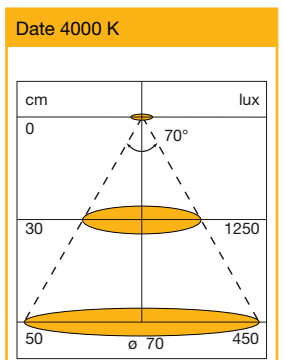
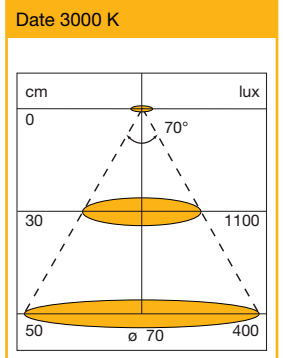



## Inel aplicare Date

Cu acest inel de fixare montaj lampa încastrată Date poate fi montată aplicat.

Material: plastic

| Art. nr.      | ø mm | Înălțime mm | Tip montaj         | Finisaj         | Preț RON | per   |
|---------------|------|-------------|--------------------|-----------------|----------|-------|
| 103 374 844 • | 78.5 | 19          | montaj cu șuruburi | inox            | 26,97    | 1 buc |
| 103 374 843 • | 78.5 | 19          | montaj cu șuruburi | cromat          | 26,97    | 1 buc |
| 103 373 588 • | 78.5 | 19          | montaj cu șuruburi | antracit lucios | 26,97    | 1 buc |

Grupă produs 300 360

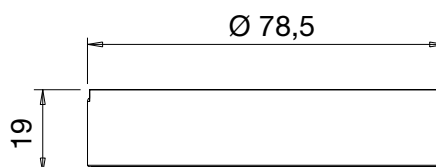

## Inel aplicare Date înclinat

Cu acest inel de fixare montaj lampa încastrată Date poate fi montată aplicat.  
Datorită înclinării de 20° lumina spotului este direcționată spre mijlocul suprafeței de lucru.

Material: plastic

| Art. nr.      | ø mm | Înălțime mm | Tip montaj         | Finisaj         | Preț RON | per   |
|---------------|------|-------------|--------------------|-----------------|----------|-------|
| 103 374 846 • | 78.5 | 39          | montaj cu șuruburi | inox            | 29,52    | 1 buc |
| 103 374 845 • | 78.5 | 39          | montaj cu șuruburi | cromat          | 29,52    | 1 buc |
| 103 373 589 • | 78.5 | 39          | montaj cu șuruburi | antracit lucios | 26,97    | 1 buc |

Grupă produs 300 360

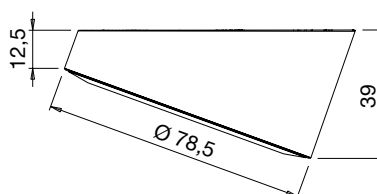

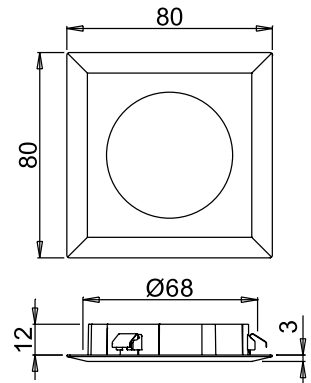

DOMUS Line®



## Spot încastrat Cubit XL 12V/DC

CUBIT XL are integrat un modul puternic LED-SMD și este echipat cu tehnologia anti puncte, asigurând o distribuție uniformă a luminii.

|                   |                               |
|-------------------|-------------------------------|
| Variantă 3:       | Cablu de conectare cu ștecher |
| Tip:              | Lampă individuală             |
| Lungime:          | 80 mm                         |
| Lățime:           | 80 mm                         |
| Înălțime:         | 3 mm                          |
| Montare ø:        | 68 mm                         |
| Adâncime montare: | 12 mm                         |

| Art. nr.    | Temperatură de culoare lumină | Flux luminos (Lumen) | Putere W | Material | Finisaj | Preț RON | per   |
|-------------|-------------------------------|----------------------|----------|----------|---------|----------|-------|
| 103 374 442 | 3000 K lumină albă caldă      | 360                  | 3        | plastic  | cromat  | 122,14   | 1 buc |
| 103 374 443 | 3000 K lumină albă caldă      | 360                  | 3        | plastic  | inox    | 122,14   | 1 buc |
| 103 374 446 | 4300 K lumină albă neutră     | 390                  | 3        | plastic  | cromat  | 122,14   | 1 buc |
| 103 374 447 | 4300 K lumină albă neutră     | 390                  | 3        | plastic  | inox    | 122,14   | 1 buc |

Grupă produs 300 360

| Accesorii   |  |          |       |
|-------------|--|----------|-------|
| Art. nr.    | Descriere  | Preț RON | per   |
| 103 371 192 | Alimentator LED SL 6/12R, 6W, 12 V/DC, cu distribuitor cu 10 căi   | 83,59    | 1 buc |
| 103 371 193 | Alimentator LED SL 15/12R, 15W, 12 V/DC, cu distribuitor cu 10 căi | 79,77    | 1 buc |
| 103 371 327 | Alimentator LED SL 20/12, 20W, 12 V/DC, cu distribuitor cu 10 căi  | 127,86   | 1 buc |

### CUBIT XL 3000K

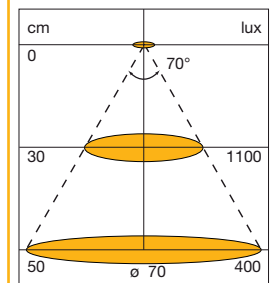

Diagramă de distribuție a luminii

### CUBIT XL 4300K

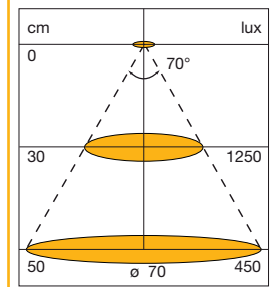

Diagramă de distribuție a luminii



## Spot încadrat Akoya 12 V/DC

Corp de iluminat LED inovativ, ce îmbină designul clasic cu tehnologia modernă. Proiecția luminii spotului este omogenă, difuză și fără punctele de lumină tipice lămpilor LED uzuale.

- Suprafață de calitate
- Culoarea luminii caldă, plăcută
- Putere de iluminare foarte bună

### Indicație:

Adecvat pentru toate alimentatoarele LED având același indicativ (vezi pictograma).

|                                |                          |
|--------------------------------|--------------------------|
| ø:                             | 80 mm                    |
| Înălțime:                      | 3,5 mm                   |
| Montare ø:                     | 68 mm                    |
| Adâncime montare:              | 12 mm                    |
| Temperatură de culoare lumină: | 3000 K lumină albă caldă |
| Flux luminos (Lumen):          | 360                      |
| Material:                      | Metal                    |

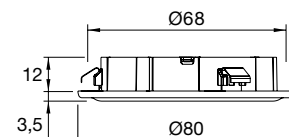

| Art. nr.      | Putere W | Finisaj      | Preț RON | per   |
|---------------|----------|--------------|----------|-------|
| 103 373 219 • | 3        | alamă        | 160,69   | 1 buc |
| 103 373 845 • | 3        | bronz antic  | 160,69   | 1 buc |
| 103 373 846 • | 3        | zincat antic | 160,69   | 1 buc |
| 103 373 847 • | 3        | maro         | 160,69   | 1 buc |

Grupă produs 300 360

### Akoya 3000 K

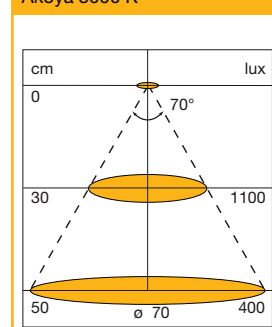

Diagramă de distribuție a luminii

| Accesorii     |  |          |       |  |
|---------------|--|----------|-------|--|
| Art. nr.      | Descriere  | Preț RON | per   |  |
| 103 371 192 • | Alimentator LED SL 6/12R, 6W, 12 V/DC, cu distribuitor cu 10 căi   | 83,59    | 1 buc |  |
| 103 371 193 • | Alimentator LED SL 15/12R, 15W, 12 V/DC, cu distribuitor cu 10 căi | 79,77    | 1 buc |  |
| 103 371 327 • | Alimentator LED SL 20/12, 20W, 12 V/DC, cu distribuitor cu 10 căi  | 127,86   | 1 buc |  |



**A** **A+** **A++**

 ACCESORII DIMARE NECESARE
 

 2m
 

**LED**

**12 VDC**

## Corp de iluminat încadrat Passepartout 12 V/DC

Un corp de iluminat inovativ, cu LED, ce îmbină designul clasic cu cea mai modernă tehnologie. Proiecția luminii este omogenă, difuză și fără punctele tipice vizibile la lămpile LED uzuale.

- suprafață de calitate
- culoarea luminii caldă
- putere mare de iluminare

### Indicație:

Potrivit pentru toate alimentatoarele LED cu același indicativ (vezi pictograma).

|                       |        |
|-----------------------|--------|
| ø:                    | 78 mm  |
| Înălțime:             | 3,5 mm |
| Montare ø:            | 68 mm  |
| Adâncime montare:     | 12 mm  |
| Flux luminos (Lumen): | 360    |

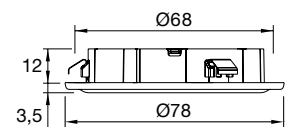

| Art. nr.    | Temperatură de culoare lumină | Putere W | Material | Finisaj           | Preț RON | per   |
|-------------|-------------------------------|----------|----------|-------------------|----------|-------|
| 103 373 663 | 3000 K lumină albă caldă      | 3        | metal    | bronz antichizat  | 160,69   | 1 buc |
| 103 373 664 | 3000 K lumină albă caldă      | 3        | metal    | zincat antichizat | 160,69   | 1 buc |
| 103 373 665 | 3000 K lumină albă caldă      | 3        | metal    | maro              | 160,69   | 1 buc |
| 103 377 278 | 3000 K lumină albă caldă      | 3        | metal    | cromat            | 160,69   | 1 buc |
| 103 377 279 | 3000 K lumină albă caldă      | 3        | metal    | alamă lucioasă    | 160,69   | 1 buc |

Grupă produs 300 360

| Accesorii   |  |          |       |
|-------------|--|----------|-------|
| Art. nr.    | Descriere  | Preț RON | per   |
| 103 371 192 | Alimentator LED SL 6/12R, 6W, 12 V/DC, cu distribuitor cu 10 căi   | 83,59    | 1 buc |
| 103 371 193 | Alimentator LED SL 15/12R, 15W, 12 V/DC, cu distribuitor cu 10 căi | 79,77    | 1 buc |
| 103 371 327 | Alimentator LED SL 20/12, 20W, 12 V/DC, cu distribuitor cu 10 căi  | 127,86   | 1 buc |

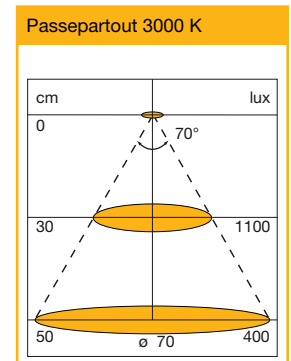



## Spot încastrat Apsley 12V/DC

Corp de iluminat LED inovativ, ce îmbină designul clasic cu tehnologia modernă. Proiecția luminii spotului este omogenă, difuză și fără punctele de lumină tipice lămpilor LED uzuale.

- Suprafață de calitate
- Culoarea luminii caldă, plăcută
- Putere de iluminare foarte bună

### Indicație:

Adecvat pentru toate alimentatoarele LED având același indicativ (vezi pictograma).

|                                |                               |
|--------------------------------|-------------------------------|
| Tip:                           | Apsley                        |
| VARIANTĂ 3:                    | Cablu de conectare cu ștecher |
| Lungime:                       | 78 mm                         |
| Lățime:                        | 78 mm                         |
| Înălțime:                      | 4 mm                          |
| Montare ø:                     | 68 mm                         |
| Adâncime montare:              | 12 mm                         |
| Lungime cablu de conectare:    | 2000 mm                       |
| Temperatură de culoare lumină: | 3000 K lumină albă caldă      |
| Flux luminos (Lumen):          | 360                           |
| Material:                      | Metal                         |

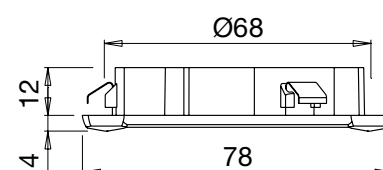

### APSLEY 3000K

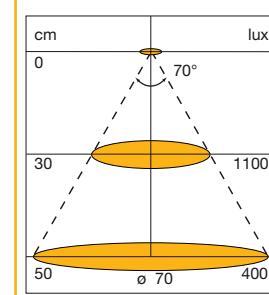

Diagramă de distribuție a luminii

| Art. nr.    | Putere W | Finisaj        | Preț RON | per   |
|-------------|----------|----------------|----------|-------|
| 103 377 430 | 3        | inox           | 160,69   | 1 buc |
| 103 377 431 | 3        | cromat         | 160,69   | 1 buc |
| 103 377 432 | 3        | alamă lucioasă | 160,69   | 1 buc |
| 103 377 433 | 3        | grafit         | 160,69   | 1 buc |

Grupă produs 300 360

| Accesorii   |  |          |       |  |
|-------------|--|----------|-------|--|
| Art. nr.    | Descriere  | Preț RON | per   |  |
| 103 371 192 | Alimentator LED SL 6/12R, 6W, 12 V/DC, cu distribuitor cu 10 căi   | 83,59    | 1 buc |  |
| 103 371 193 | Alimentator LED SL 15/12R, 15W, 12 V/DC, cu distribuitor cu 10 căi | 79,77    | 1 buc |  |
| 103 371 327 | Alimentator LED SL 20/12, 20W, 12 V/DC, cu distribuitor cu 10 căi  | 127,86   | 1 buc |  |



DOMUS Line® **A A+ A++** **IP 44** **ACCESORII DIMARE NECESARE** **2m** **LED** **12 VDC**

## Corp de iluminat Smally XS IP44 12V/DC

**SMALLY XS** este un corp de iluminat pentru băi sau pentru încăperi cu umiditate mare. Modulul LED-SMD cu putere mare și tehnologie integrare de eliminare a punctelor de iluminare asigură o lumină uniformă.

Tip: lampă individuală  
 ø: 64 mm  
 Înălțime: 1,2 mm  
 Montare ø: 57 mm  
 Adâncime montare: 12 mm

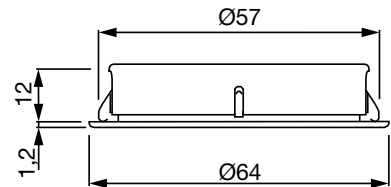

| Art. nr.    | Temperatură de culoare lumină | Flux luminos (Lumen) | Putere W | Material | Finisaj | Preț RON | per   |
|-------------|-------------------------------|----------------------|----------|----------|---------|----------|-------|
| 103 377 035 | 3000 K lumină albă caldă      | 360                  | 3        | plastic  | cromat  | 124,68   | 1 buc |
| 103 377 036 | 3000 K lumină albă caldă      | 360                  | 3        | plastic  | inox    | 124,68   | 1 buc |
| 103 377 037 | 3000 K lumină albă caldă      | 360                  | 3        | plastic  | alb     | 124,68   | 1 buc |
| 103 377 038 | 3000 K lumină albă caldă      | 360                  | 3        | plastic  | negru   | 124,68   | 1 buc |
| 103 377 039 | 3000 K lumină albă caldă      | 360                  | 3        | plastic  | auriu   | 124,68   | 1 buc |
| 103 377 040 | 4300 K lumină albă neutră     | 390                  | 3        | plastic  | cromat  | 124,68   | 1 buc |
| 103 377 041 | 4300 K lumină albă neutră     | 390                  | 3        | plastic  | inox    | 124,68   | 1 buc |
| 103 377 042 | 4300 K lumină albă neutră     | 390                  | 3        | plastic  | alb     | 124,68   | 1 buc |
| 103 377 043 | 4300 K lumină albă neutră     | 390                  | 3        | plastic  | negru   | 124,68   | 1 buc |
| 103 377 044 | 4300 K lumină albă neutră     | 390                  | 3        | plastic  | auriu   | 124,68   | 1 buc |

Grupă produs 300 360

| Accesorii   |  |          |       |
|-------------|--|----------|-------|
| Art. nr.    | Descriere  | Preț RON | per   |
| 103 371 192 | Alimentator LED SL 6/12R, 6W, 12 V/DC, cu distribuitor cu 10 căi   | 83,59    | 1 buc |
| 103 371 193 | Alimentator LED SL 15/12R, 15W, 12 V/DC, cu distribuitor cu 10 căi | 79,77    | 1 buc |
| 103 371 327 | Alimentator LED SL 20/12, 20W, 12 V/DC, cu distribuitor cu 10 căi  | 127,86   | 1 buc |

SMALLY XS 4300K

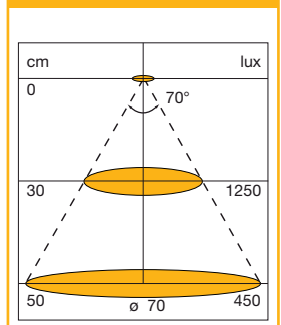

Diagramă de distribuție a luminii

SMALLY XS 3000K

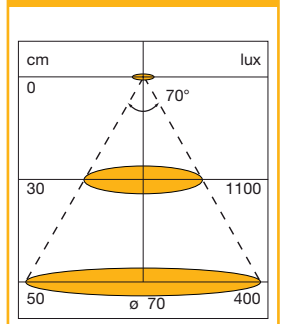

Diagramă de distribuție a luminii





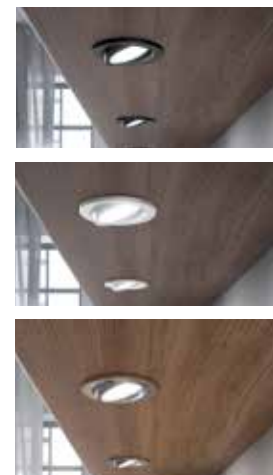

LED

12 VDC

## Spot încadrat Orbit 12V/DC

**ORBIT** este un corp de iluminat rabatabil, cu tehnologie de eliminare a punctelor, ce asigură o proiecție uniformă a luminii și o putere ridicată.

Cablul poate fi deconectat simplu de corpul de iluminat, astfel încât montajul sau o înlocuire ulterioară se pot face foarte simplu.

|                   |                   |
|-------------------|-------------------|
| Tip:              | Lampă individuală |
| ø:                | 80 mm             |
| Înălțime:         | 4 mm              |
| Montare ø:        | 68 mm             |
| Adâncime montare: | 18,5 mm           |

| Art. nr.    | Temperatură de culoare lumină | Flux luminos (Lumen) | Putere W | Material | Finisaj | Preț RON | per   |
|-------------|-------------------------------|----------------------|----------|----------|---------|----------|-------|
| 103 377 045 | 3000 K lumină albă caldă      | 360                  | 3        | plastic  | inox    | 138,80   | 1 buc |
| 103 377 046 | 3000 K lumină albă caldă      | 360                  | 3        | plastic  | alb     | 138,80   | 1 buc |
| 103 377 047 | 3000 K lumină albă caldă      | 360                  | 3        | plastic  | negru   | 138,80   | 1 buc |
| 103 377 048 | 4300 K lumină albă neutră     | 390                  | 3        | plastic  | inox    | 138,80   | 1 buc |
| 103 377 049 | 4300 K lumină albă neutră     | 390                  | 3        | plastic  | alb     | 138,80   | 1 buc |
| 103 377 050 | 4300 K lumină albă neutră     | 390                  | 3        | plastic  | negru   | 138,80   | 1 buc |

Grupă produs 300 360

| Accesorii   |  |          |       |
|-------------|--|----------|-------|
| Art. nr.    | Descriere  | Preț RON | per   |
| 103 371 192 | Alimentator LED SL 6/12R, 6W, 12 V/DC, cu distribuitor cu 10 căi   | 83,59    | 1 buc |
| 103 371 193 | Alimentator LED SL 15/12R, 15W, 12 V/DC, cu distribuitor cu 10 căi | 79,77    | 1 buc |
| 103 371 327 | Alimentator LED SL 20/12, 20W, 12 V/DC, cu distribuitor cu 10 căi  | 127,86   | 1 buc |



ORBIT 4300K

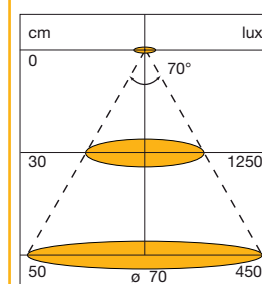

Diagramă de distribuție a luminii

ORBIT 3000K

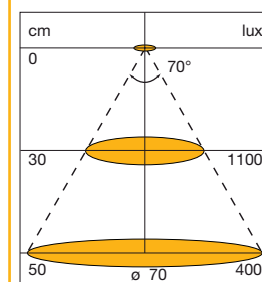

Diagramă de distribuție a luminii



DOMUS Line®

## Lampă încorporabilă Leaf DR 12 V/DC

Lampă aplicată LED cu senzor pentru iluminarea dulapurilor, funcție de comutare ușă deschisă = lumină pornită, ușă închisă = lumină oprită. LEAF DR se prinde cu ochetși și șuruburi ascunse direct pe lateralele corpului mobilei, prin ochetși se pot monta lămpile pe corpuri cu laterale de 16 mm, 18 mm și 19 mm.

**Indicație:** potrivit pentru toate alimentatoarele LED cu aceeași codificare (vezi pictograma).

Variantă 3:

Lățime:  
Înălțime:  
Lungime cablu de conectare:  
Tip montaj:  
Bec:  
Temperatură de culoare lumină:  
Tensiune:  
Clasă eficiență energetică:  
Material:  
Finisaj:

cablu de conectare cu comutator, comutator de ușă cu infraroșii  
36 mm  
18 mm  
2000 mm  
prindere cu șuruburi  
LED  
3200 K alb cald  
12 V/DC  
A, A+, A++  
aluminiu  
eloxat

| Art. nr.    | Lungime mm | Putere W | Preț RON | per   |
|-------------|------------|----------|----------|-------|
| 103 338 994 | 450        | 1,68     | 316,28   | 1 buc |
| 103 338 995 | 600        | 2,4      | 341,98   | 1 buc |
| 103 338 996 | 900        | 1,68     | 421,62   | 1 buc |
| 103 338 997 | 1200       | 1,68     | 498,85   | 1 buc |

Grupă produs 300 361

| Accesorii   |  |          |       |  |
|-------------|--|----------|-------|--|
| Art. nr.    | Descriere  | Preț RON | per   |  |
| 103 371 192 | Alimentator LED SL 6/12R, 6W, 12 V/DC, cu distribuitor cu 10 căi   | 83,59    | 1 buc |  |
| 103 371 193 | Alimentator LED SL 15/12R, 15W, 12 V/DC, cu distribuitor cu 10 căi | 79,77    | 1 buc |  |
| 103 371 327 | Alimentator LED SL 20/12, 20W, 12 V/DC, cu distribuitor cu 10 căi  | 127,86   | 1 buc |  |

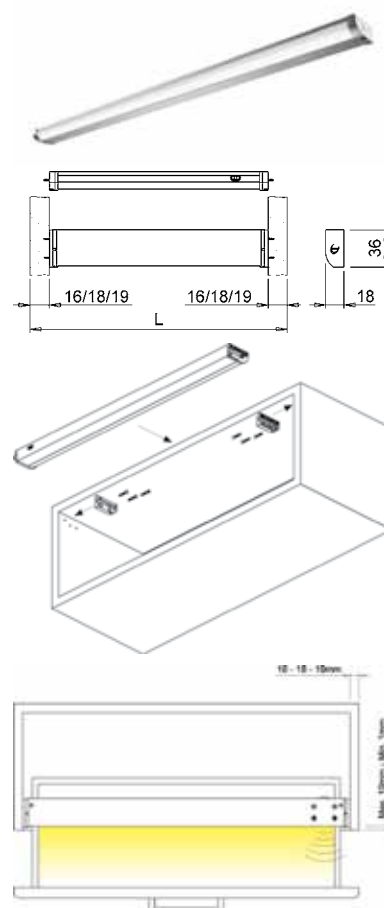



LED System 03 12 V/DC



LED



## Lampă bară de haine Goccia Sensor 12 V/DC

Pe partea de sus a barei de haine se află un profil transparent PVC pentru protecția suprafeței și pentru amortizarea zgomotului.

**Sarcină:** 15 kg/m

**Timp de oprire:** după 30 sec.

**Indicație:** potrivit pentru toate alimentatoarele LED cu aceeași codificare (vezi pictograma).

|                                |   |
|--------------------------------|---|
| Varianta 3:                    | Cablu de conectare cu ștecher, senzor de mișcare integrat |
| Lățime:                        | 18 mm   |
| Înălțime:                      | 75 mm   |
| Lungime cablu de conectare:    | 2000 mm   |
| Bec:                           | LED   |
| Temperatură de culoare lumină: | 4400 K alb neutru   |
| Tensiune:                      | 12 V/DC   |
| Clasă eficiență energetică:    | A, A+, A++  |
| Material:                      | Aluminiu  |
| Finisaj:                       | eloxat  |

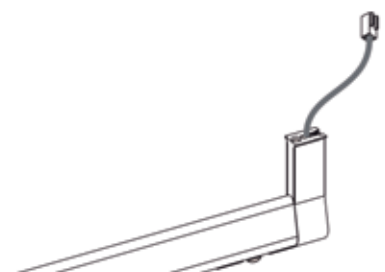
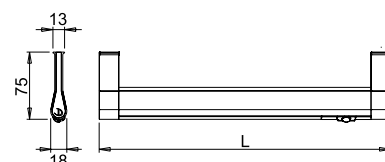

| Art. nr.    | Lungime mm | Putere W | Preț RON | per   |
|-------------|------------|----------|----------|-------|
| 103 372 856 | 740        | 2,88     | 501,39   | 1 buc |
| 103 372 857 | 900        | 3,84     | 564,37   | 1 buc |
| 103 372 858 | 1060       | 4,56     | 624,80   | 1 buc |

Grupă produs 300 360

| Accesorii   |  |          |       |  |
|-------------|--|----------|-------|--|
| Art. nr.    | Descriere  | Preț RON | per   |  |
| 103 371 192 | Alimentator LED SL 6/12R, 6W, 12 V/DC, cu distribuitor cu 10 căi   | 83,59    | 1 buc |  |
| 103 371 193 | Alimentator LED SL 15/12R, 15W, 12 V/DC, cu distribuitor cu 10 căi | 79,77    | 1 buc |  |
| 103 371 327 | Alimentator LED SL 20/12, 20W, 12 V/DC, cu distribuitor cu 10 căi  | 127,86   | 1 buc |  |





DOMUS Line® **A A+ A++** CE ON/OFF LED 230 V

### Corp de iluminat sub corp Wolf 230 V

Corp de iluminat subțire și puternic, cu alimentator integrat.

Cu ajutorul conectorului în serie integrat, acest corp de iluminat Wolf se poate monta în serie până la max. 200 W. Cablul de conectare (nu este inclus), se poate monta frontal, spre spate sau sus, ceea ce simplifică mascarea sa.

- Iluminare de suprafață fără puncte.
- Montaj simplu cu șuruburi.
- Comutator

**Livrare:** fără cablu de conectare

Variantă 3: comutator, conector în serie integrat  
 Lățime: 40 mm  
 Înălțime: 14 mm  
 Temperatură de culoare lumină: 3900 K lumină albă neutră  
 Material: aluminiu  
 Finisaj: eloxat



| Art. nr.    | Lungime mm | Flux luminos (Lumen) | Putere W | Preț RON | per   |
|-------------|------------|----------------------|----------|----------|-------|
| 103 377 860 | 450        | 600                  | 8        | 324,04   | 1 buc |
| 103 377 861 | 600        | 750                  | 10       | 357,38   | 1 buc |
| 103 377 862 | 900        | 1125                 | 15       | 437,15   | 1 buc |
| 103 377 863 | 1200       | 1350                 | 18       | 514,24   | 1 buc |

Grupă produs 300 361

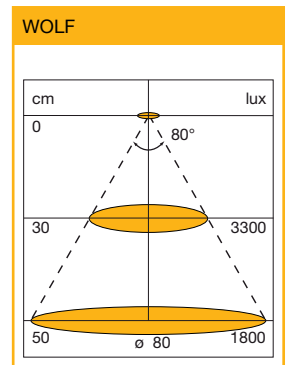
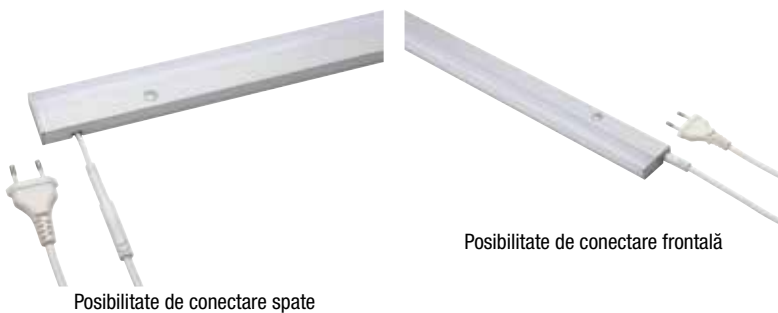

Diagramă de distribuție a luminii

| Accesorii   |   |          |       |
|-------------|---|----------|-------|
| Art. nr.    | Descriere   | Preț RON | per   |
| 103 377 864 | Cablul de conectare cu ștecher plat Euro pentru corp de iluminat Wolf 2000 mm | 30,92    | 1 buc |
| 103 377 865 | Cablul de conectare pentru corp de iluminat Wolf 150 mm                       | 23,15    | 1 buc |
| 103 377 866 | Cablul de conectare pentru corp de iluminat Wolf 500 mm                       | 25,70    | 1 buc |
| 103 377 867 | Cablul de conectare pentru corp de iluminat Wolf 1000 mm                      | 28,24    | 1 buc |



## Corp de iluminat X-Sign 24 V/DC

**X-SIGN** îmbină designul deosebit cu tehnica inovativă și asigură astfel iluminarea perfectă pentru mobilier.

Datorită montajului rapid și simplu, **X-SIGN** este ideal pentru instalarea în corpuri suspendate în bucătărie și la rafturi.

**X-SIGN** este dotat cu EDGE-LED pentru o proiecție mare a luminii și o iluminare omogenă fără puncte.

### Funcție de comutare (numai la lampa cu senzor):

Atingere scurtă = pornire, oprire

Atingere lungă = dimare

Toate corpurile fără senzor legate la corpul de iluminat cu senzor (max. 6 buc.) funcționează împreună.

|                                |                           |
|--------------------------------|---------------------------|
| Lungime:                       | 103 mm                    |
| Lățime:                        | 179 mm                    |
| Înălțime:                      | 10 mm                     |
| Adâncime:                      | 103 mm                    |
| Temperatură de culoare lumină: | 3900 K lumină albă neutră |
| Flux luminos (Lumen):          | 480                       |

| Art. nr.    | Tip  | Putere W | Material | Finisaj | Preț RON | per   |
|-------------|--|----------|----------|---------|----------|-------|
| 103 377 440 | Corp de iluminat fără senzor                                       | 10       | plastic  | alb     | 241,73   | 1 buc |
| 103 377 441 | Corp de iluminat individual cu senzor Touch și distribuitor 10 căi | 10       | plastic  | alb     | 305,98   | 1 buc |

Grupă produs 300 360

| Accesorii   |   |          |       |
|-------------|---|----------|-------|
| Art. nr.    | Descriere   | Preț RON | per   |
| 103 333 435 | Alimentator LED Flat 15/24D 24 V/DC, putere max. 15W cu distribuitor 6 căi    | 87,40    | 1 buc |
| 103 377 493 | Alimentator LED ST30/24D 24 V/DC, capacitate max. 30 W cu distribuitor 10 căi | 177,48   | 1 buc |
| 103 377 494 | Alimentator LED SL60/24D 24 V/DC, capacitate max. 60 W cu distribuitor 10 căi | 318,83   | 1 buc |

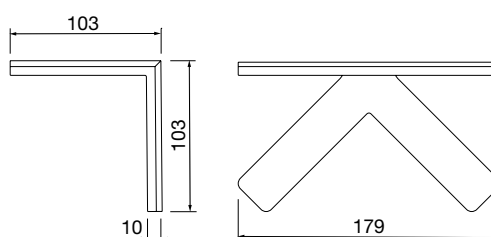

### X-SIGN

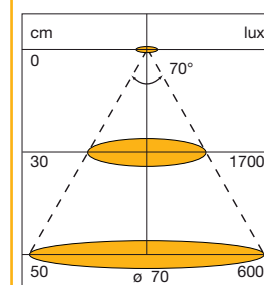

Diagramă de distribuție a luminii



DOMUS Line

A+



LED

24 VDC

## Corp de iluminat aplicat Polar 24 V/DC

- Corp de iluminat foarte plat cu LED-uri performante și cu putere mare de iluminare
- Adecvat pentru iluminarea funcțională a blatului de lucru din bucătărie și pentru montajul aplicat sub corpul de mobilier superior

### Indicație:

Adecvat pentru toate alimentatoarele LED având același indicativ (vezi pictograma).

|                       |             |
|-----------------------|-------------|
| Lungime:              | 190 mm      |
| Lățime:               | 70 mm       |
| Înălțime:             | 4 mm        |
| Tip montaj:           | cu șuruburi |
| Flux luminos (Lumen): | 375         |
| Material:             | aluminiu    |
| Finisaj:              | eloxat      |

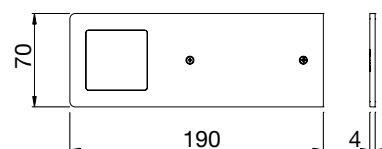

| Art. nr.    | Temperatură de culoare lumină | Putere W | Preț RON | per   |
|-------------|-------------------------------|----------|----------|-------|
| 103 333 433 | 3000 K lumină albă caldă      | 5        | 105,47   | 1 buc |
| 103 333 434 | 4000 K lumină alb neutră      | 5        | 105,47   | 1 buc |

Grupă produs 300 361

| Accesorii   |   |          |       |  |
|-------------|---|----------|-------|--|
| Art. nr.    | Descriere   | Preț RON | per   |  |
| 103 333 435 | Alimentator LED Flat 15/24D 24 V/DC, putere max. 15W cu distribuitor 6 căi    | 87,40    | 1 buc |  |
| 103 377 493 | Alimentator LED ST30/24D 24 V/DC, capacitate max. 30 W cu distribuitor 10 căi | 177,48   | 1 buc |  |
| 103 377 494 | Alimentator LED SL60/24D 24 V/DC, capacitate max. 60 W cu distribuitor 10 căi | 318,83   | 1 buc |  |

### Polar

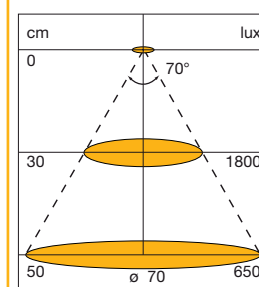



## Lampă montată sub corp Skate 3.0 12V/DC

Corpul de iluminat Skate 3.0 îmbină designul minimalist cu tehnica LED modernă și cu ergonomia perfectă.

Modulul integrat LGP-LED asigură distribuția omogenă a luminii.

**Funcție de comutare** (numai la lampa cu senzor):

Atingere scurtă = pornire, oprire

Atingere lungă = dimare

Toate lămpile conectate la senzor comută în același timp

|                                |                                   |
|--------------------------------|-----------------------------------|
| Variantă 3:                    | cablu de conectare cu ștecher     |
| Lățime:                        | 54 mm                             |
| Înălțime:                      | 66 mm                             |
| Adâncime:                      | 151 mm                            |
| Tip montaj:                    | invizibil prin tehnica de glisare |
| Temperatură de culoare lumină: | 3800 K lumină albă neutră         |
| Flux luminos (Lumen):          | 155                               |

| Art. nr.    | Tip                              | Putere W | Material | Finisaj | Preț RON | per   |
|-------------|----------------------------------|----------|----------|---------|----------|-------|
| 103 374 001 | Corp de iluminat fără senzor     | 4        | plastic  | inox    | 177,48   | 1 buc |
| 103 374 002 | Corp de iluminat fără senzor     | 4        | plastic  | negru   | 177,48   | 1 buc |
| 103 374 003 | Corp de iluminat cu senzor Touch | 4        | plastic  | inox    | 177,48   | 1 buc |
| 103 374 004 | Corp de iluminat cu senzor Touch | 4        | plastic  | negru   | 177,48   | 1 buc |

Grupă produs 300 361

| Accesorii   |  |          |       |
|-------------|--|----------|-------|
| Art. nr.    | Descriere  | Preț RON | per   |
| 103 371 192 | Alimentator LED SL 6/12R, 6W, 12 V/DC, cu distribuitor cu 10 căi   | 83,59    | 1 buc |
| 103 371 193 | Alimentator LED SL 15/12R, 15W, 12 V/DC, cu distribuitor cu 10 căi | 79,77    | 1 buc |
| 103 371 327 | Alimentator LED SL 20/12, 20W, 12 V/DC, cu distribuitor cu 10 căi  | 127,86   | 1 buc |



Cu senzor de atingere



Cu senzor de atingere



Fără senzor de atingere



Fără senzor de atingere

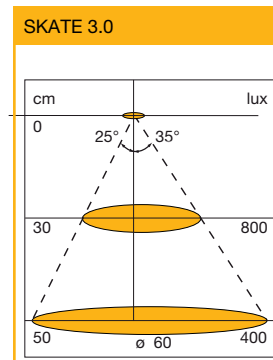
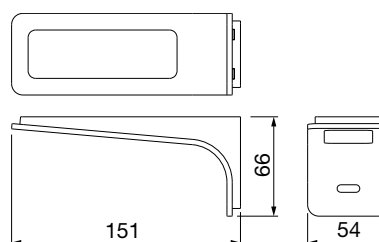

Diagramă de distribuție a luminii



## Corp de iluminat aplicat York IR Sensor 12 V/DC

Corp de iluminat LED cu senzor, pentru iluminarea dulapurilor.

**Funcție de comutare:** ușă deschisă = lumină pornită, ușă închisă = lumină oprită

- Iluminare oblic spre spate
- Zonă de funcționare min. 1 mm până la max. 100 mm
- Montaj cu plăcuță

**Indicație:** Potrivit pentru toate alimentatoarele LED cu aceeași codificare (vezi pictograma).

|                                |   |
|--------------------------------|---|
| Variantă 3:                    | cablu de conectare cu comutator, comutator de ușă cu infraroșii |
| Lungime:                       | 135 mm  |
| Lățime:                        | 52 mm   |
| Înălțime:                      | 17,5 mm   |
| Tip montaj:                    | prindere prin clipsare  |
| Temperatură de culoare lumină: | 4300 K alb neutru   |
| Flux luminos (Lumen):          | 144   |
| Material:                      | plastic   |
| Finisaj:                       | aspect de oțel inoxidabil                                       |

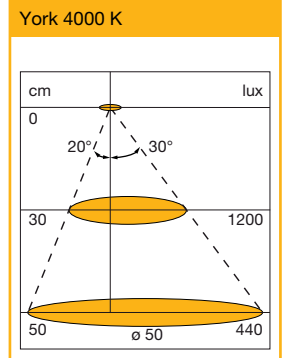
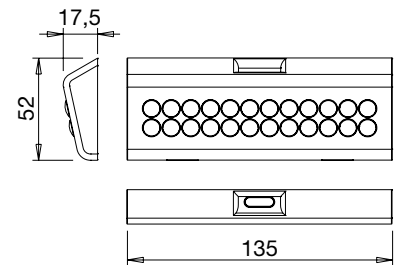

| Art. nr.    | Putere W | Preț RON | per   |
|-------------|----------|----------|-------|
| 103 375 071 | 1,6      | 237,78   | 1 buc |

Grupă produs 300 360

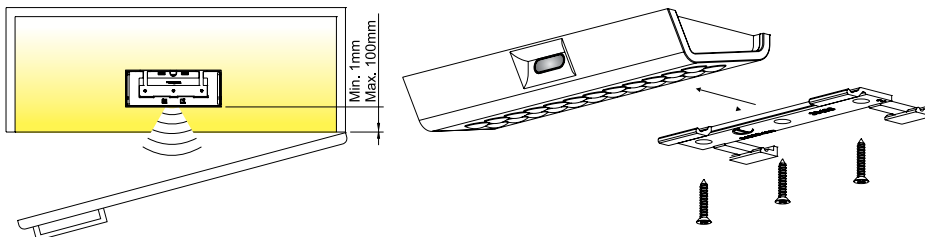

| Accesorii   |  |          |       |
|-------------|--|----------|-------|
| Art. nr.    | Descriere  | Preț RON | per   |
| 103 371 192 | Alimentator LED SL 6/12R, 6W, 12 V/DC, cu distribuitor cu 10 căi   | 83,59    | 1 buc |
| 103 371 193 | Alimentator LED SL 15/12R, 15W, 12 V/DC, cu distribuitor cu 10 căi | 79,77    | 1 buc |
| 103 371 327 | Alimentator LED SL 20/12, 20W, 12 V/DC, cu distribuitor cu 10 căi  | 127,86   | 1 buc |





## Corp iluminat Sushi 230 V

Design de înaltă calitate, modern  
 Iluminare în sus și în jos  
 Comutator integrat  
 Sursa de alimentare integrată  
 Prindere ascunsă

Notă: Capacitate maximă de încărcare de 10 kg distribuită pe toată lungimea corpului de iluminat.

Înălțime: 33,5 mm  
 Adâncime: 200 mm



| Art. nr.      | Lungime mm | Temperatură de culoare lumină | Flux luminos (Lumen) lm | Putere W | Material         | Finisaj    | Preț RON | per   |
|---------------|------------|-------------------------------|-------------------------|----------|------------------|------------|----------|-------|
| 103 373 856 • | 450        | alb neutru 4300 K             | 323                     | 3,8      | aluminIU, sticlă | efect inox | 704,57   | 1 buc |
| 103 373 857 • | 600        | alb neutru 4300 K             | 450                     | 5,3      | aluminIU, sticlă | efect inox | 833,07   | 1 buc |
| 103 373 858 • | 900        | alb neutru 4300 K             | 697                     | 8,2      | aluminIU, sticlă | efect inox | 1.025,94 | 1 buc |
| 103 373 859 • | 1200       | alb neutru 4300 K             | 935                     | 11       | aluminIU, sticlă | efect inox | 1.103,04 | 1 buc |

Grupă produs 300 360

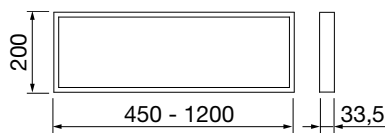



A

IP 20



TOUCH DIMARE

2m

LED

230 V

## Corp iluminare poliță ALA 230 V

- Design calitativ, slim
- Iluminare în sus și în jos
- Comutator de variere a intensității luminii integrat în partea de jos (apăsare scurtă = pornit/oprit, apăsare lungă = variere intensitate)
- Alimentator integrat
- Fixare ascunsă

**Indicație:** Capacitate maximă 10 kg distribuită pe toată lungimea sistemului de iluminare.

Temperatură de culoare lumină: 4300 K lumină albă neutră  
 Material: aluminiu, sticlă  
 Finisaj: Finisaj inox, satinat

| Art. nr.    | Lungime mm | Înălțime mm | Adâncime mm | Flux luminos (Lumen) lm | Putere W | Preț RON | per   |
|-------------|------------|-------------|-------------|-------------------------|----------|----------|-------|
| 103 373 866 | 450        | 46          | 192         | 690                     | 7,2      | 935,87   | 1 buc |
| 103 373 867 | 600        | 46          | 192         | 965                     | 10,1     | 1.013,09 | 1 buc |
| 103 373 868 | 900        | 46          | 192         | 1515                    | 15,8     | 1.439,93 | 1 buc |
| 103 373 869 | 1200       | 46          | 192         | 2065                    | 21,6     | 1.684,21 | 1 buc |

Grupă produs 300 360

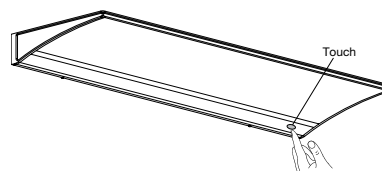
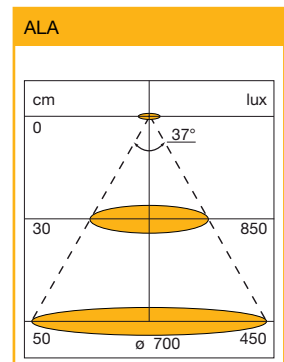
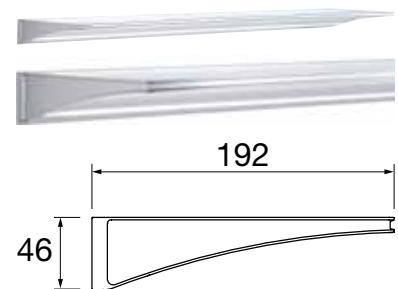



ACCESORII DIMARE  
NECESARE



0,8m

LED

12 VDC

## Corp de iluminat pentru oglindă Adler 12V/DC

**ADLER** a fost creat special pentru iluminarea dulapurilor cu oglindă și se montează cu plăcuțe de fixare de dulap.

Înălțime: 10 mm  
Adâncime: 220 mm  
Temperatură de culoare lumină: 4000 K lumină albă neutră

| Art. nr.      | Lățime mm | Flux luminos (Lumen) | Putere W | Material | Finisaj | Preț RON | per   |
|---------------|-----------|----------------------|----------|----------|---------|----------|-------|
| 103 373 457 • | 600       | 276                  | 6        | metal    | cromat  | 430,66   | 1 buc |
| 103 373 458 • | 900       | 506                  | 11       | metal    | cromat  | 677,47   | 1 buc |
| 103 373 459 • | 1000      | 552                  | 12       | metal    | cromat  | 753,43   | 1 buc |

Grupă produs 300 360

### Accesorii

| Art. nr.      | Descriere  | Preț RON | per   |
|---------------|--|----------|-------|
| 103 371 192 • | Alimentator LED SL 6/12R, 6W, 12 V/DC, cu distribuitor cu 10 căi   | 83,59    | 1 buc |
| 103 371 193 • | Alimentator LED SL 15/12R, 15W, 12 V/DC, cu distribuitor cu 10 căi | 79,77    | 1 buc |
| 103 371 327 • | Alimentator LED SL 20/12, 20W, 12 V/DC, cu distribuitor cu 10 căi  | 127,86   | 1 buc |

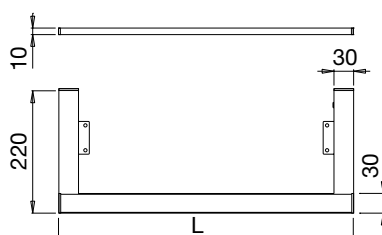

### ADLER

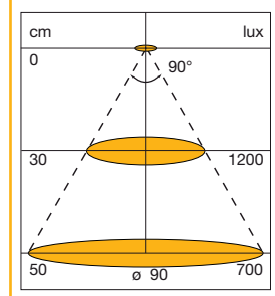

Diagramă de distribuție a luminii



### Lampă aplicată de oglindă Aalto 230 V

Aplică de oglindă cu linii drepte, moderne, cu alimentator integrat, cu conectare direct la 230 V

Variantă 3: Alimentator integrat  
Material: Metal

| Art. nr.      | Lățime mm | Înălțime mm | Adâncime mm | Temperatură de culoare lumină | Flux luminos (Lumen) | Putere W | Finisaj   | Preț RON | per   |
|---------------|-----------|-------------|-------------|-------------------------------|----------------------|----------|-----------|----------|-------|
| 103 377 852 • | 800       | 39          | 105         | 3000 K lumină albă caldă      | 1040                 | 13       | cromat    | 473,15   | 1 buc |
| 103 333 431 • | 300       | 39          | 105         | 3000 K lumină albă caldă      | 400                  | 5        | cromat    | 224,93   | 1 buc |
| 103 377 851 • | 500       | 39          | 105         | 3000 K lumină albă caldă      | 640                  | 8        | cromat    | 344,53   | 1 buc |
| 103 377 854 • | 800       | 39          | 105         | 4000 K lumină albă neutră     | 1040                 | 13       | cromat    | 473,15   | 1 buc |
| 103 333 432 • | 300       | 39          | 105         | 4000 K lumină albă neutră     | 400                  | 5        | cromat    | 224,93   | 1 buc |
| 103 377 853 • | 500       | 39          | 105         | 4000 K lumină albă neutră     | 640                  | 8        | cromat    | 344,53   | 1 buc |
| 103 377 855 • | 300       | 39          | 105         | 3000 K lumină albă caldă      | 400                  | 5        | negru mat | 237,78   | 1 buc |
| 103 377 856 • | 500       | 39          | 105         | 3000 K lumină albă caldă      | 640                  | 8        | negru mat | 357,38   | 1 buc |
| 103 373 964 • | 300       | 39          | 105         | 4000 K lumină albă neutră     | 400                  | 5        | negru mat | 204,45   | 1 buc |
| 103 373 965 • | 500       | 39          | 105         | 4000 K lumină albă neutră     | 640                  | 8        | negru mat | 293,13   | 1 buc |

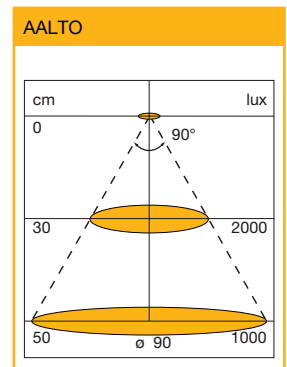
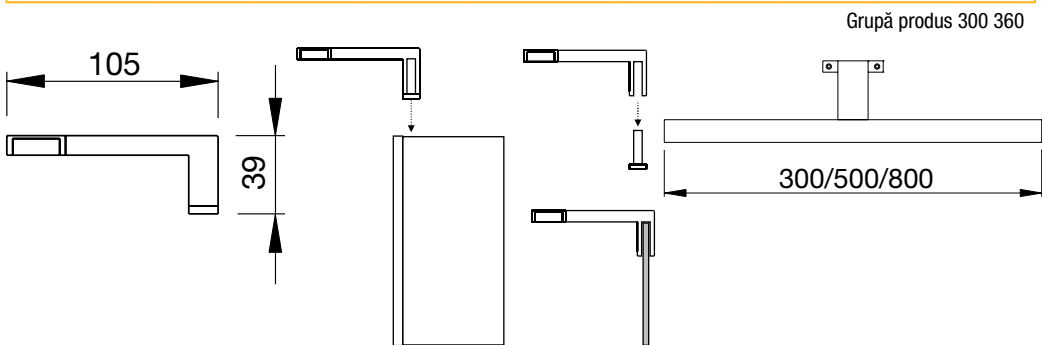



## Lampă de oglindă Byblos 12 V/DC

Lampă elegantă de oglindă cu putere mare de iluminare.

- LED de suprafață cu iluminare omogenă fără punctele tipice LED
- montaj de sus pe o placă de lemn sau cu un adaptor inclus de clipsare direct pe oglindă
- redare foarte bună a culorilor (index de redare a culorilor Ra=80)

**Indicație:** potrivit pentru toate alimentatoarele LED cu aceeași codificare (vezi pictograma).

**Se livrează:** adaptor inclus pentru montajul cu clemă direct pe oglindă.

|                                |                               |
|--------------------------------|-------------------------------|
| Lungime:                       | 90 mm                         |
| Înălțime:                      | 19,5 mm                       |
| Adâncime:                      | 90 mm                         |
| Tip montaj:                    | montaj cu șuruburi / cu clemă |
| Temperatură de culoare lumină: | 3000 K lumină albă caldă      |
| Flux luminos (Lumen):          | 220                           |
| Material:                      | plastic, metal                |
| Finisaj:                       | cromat                        |

| Art. nr.      | Putere W | Preț RON | per   |
|---------------|----------|----------|-------|
| 103 373 291 • | 4        | 140,07   | 1 buc |

Grupă produs 300 360

| Accesorii     |  |          |       |
|---------------|--|----------|-------|
| Art. nr.      | Descriere  | Preț RON | per   |
| 103 371 192 • | Alimentator LED SL 6/12R, 6W, 12 V/DC, cu distribuitor cu 10 căi   | 83,59    | 1 buc |
| 103 371 193 • | Alimentator LED SL 15/12R, 15W, 12 V/DC, cu distribuitor cu 10 căi | 79,77    | 1 buc |
| 103 371 327 • | Alimentator LED SL 20/12, 20W, 12 V/DC, cu distribuitor cu 10 căi  | 127,86   | 1 buc |

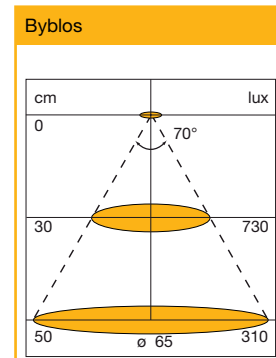
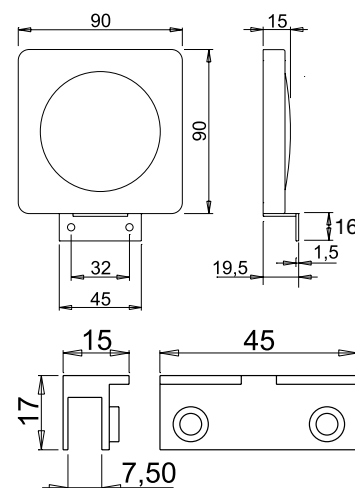



DOMUS Line+ **A A+ A++** **IP 44** ACCESORII DIMARE NECESARE 1,2m **LED** **12 VDC**

### Corp de iluminat pentru oglindă Pulse 12 V/DC

Corp de iluminat pătrat, modern, se montează cu cleme direct pe sticla oglinzii.

- Emisie de lumină plană, fără punctele tipice LED
- Distribuție optimă a luminii

|                             |  |
|-----------------------------|--|
| Variantă 3:                 | cablu de conectare cu ștecher                |
| Lățime:                     | 75 mm  |
| Înălțime:                   | 75 mm  |
| Adâncime:                   | 26 mm  |
| Lungime cablu de conectare: | 1200 mm                                      |
| Tip montaj:                 | prindere cu cleme (grosime sticlă max. 6 mm) |
| Flux luminos (Lumen):       | 250  |
| Material:                   | metal, plastic                               |
| Finisaj:                    | crom, alb                                    |



| Art. nr.             | Temperatură de culoare lumină | Putere W | Preț RON | per   |
|----------------------|-------------------------------|----------|----------|-------|
| <b>103 373 618</b> • | 2800 K lumină albă caldă      | 4,8      | 161,07   | 1 buc |
| <b>103 373 619</b> • | 3800 K lumină albă neutră     | 4,8      | 161,07   | 1 buc |

Grupă produs 300 360

| Accesorii            |  |          |       |  |
|----------------------|--|----------|-------|--|
| Art. nr.             | Descriere  | Preț RON | per   |  |
| <b>103 371 192</b> • | Alimentator LED SL 6/12R, 6W, 12 V/DC, cu distribuitor cu 10 căi   | 83,59    | 1 buc |  |
| <b>103 371 193</b> • | Alimentator LED SL 15/12R, 15W, 12 V/DC, cu distribuitor cu 10 căi | 79,77    | 1 buc |  |
| <b>103 371 327</b> • | Alimentator LED SL 20/12, 20W, 12 V/DC, cu distribuitor cu 10 căi  | 127,86   | 1 buc |  |

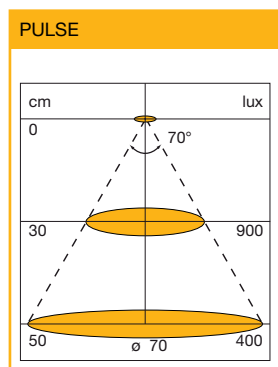

Diagramă de distribuție a luminii

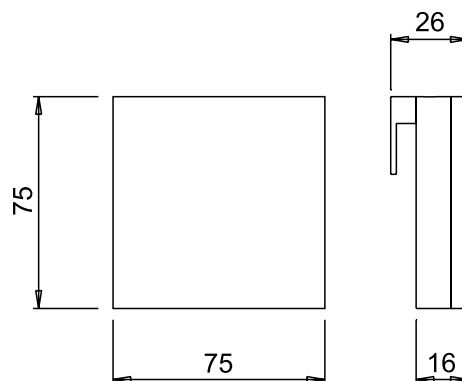



## Aplică Stratos 230 V

Corp de iluminat cu design modern cu linii drepte

- Acoperire opacă pentru iluminare omogenă fără puncte de lumină
- LED puternic pentru putere mare de iluminare
- Alimentator integrat

**Livrare:** Inclusiv material de prindere și doza de prindere atașată.

Lățime: 38 mm  
 Înălțime: 56 mm  
 Material: aluminiu

| Art. nr.      | Lungime mm | Temperatură de culoare lumină | Flux luminos (Lumen) | Putere W | Material | Finisaj | Preț RON | per   |
|---------------|------------|-------------------------------|----------------------|----------|----------|---------|----------|-------|
| 103 373 281 • | 415        | 3000 K lumină albă caldă      | 450                  | 5,5      | aluminiu | eloxat  | 372,90   | 1 buc |
| 103 373 284 • | 590        | 3000 K lumină albă caldă      | 700                  | 12       | aluminiu | eloxat  | 443,51   | 1 buc |
| 103 373 285 • | 890        | 3000 K lumină albă caldă      | 1000                 | 16       | aluminiu | eloxat  | 578,49   | 1 buc |
| 103 373 294 • | 1190       | 3000 K lumină albă caldă      | 2200                 | 20       | aluminiu | eloxat  | 687,78   | 1 buc |

Grupă produs 300 360

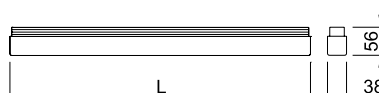

Stratos 3000 K

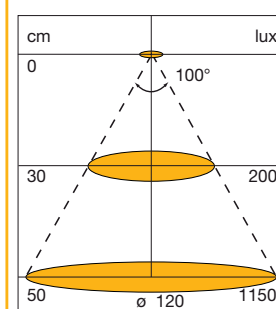



## Spot încastrabil Plana 2.0 230 V

Plafonieră cu lumină intensă

- Emisie de lumină plană, fără punctele tipice LED
- Distribuire uniformă și omogenă a intensității luminoase
- Adâncime de montare redusă
- Valoare a reproducerii de culoare RA  $\geq$  80
- Cu variator cu faze

### Indicație:

La montare trebuie luat în considerare spațiul necesar pentru alimentator.

### Livrare:

inclusiv alimentator (lungime: 130 mm, lățime: 45 mm, înălțime: 25 mm)

Cablu primar de 170 mm, cu capete deschise

Cablu secundar de 200 mm către corpul de iluminat, cu mufă conexiune

|                                |                          |
|--------------------------------|--------------------------|
| Înălțime:                      | 2,5 mm                   |
| Adâncime montare:              | 19,5 mm                  |
| Lungime cablu de conectare:    | 250 mm                   |
| Tip montaj:                    | montaj cu clips          |
| Temperatură de culoare lumină: | 3000 K lumină albă caldă |
| Material:                      | aluminiu                 |
| Finisaj:                       | alb                      |

| Art. nr.    | Ø mm | Montare Ø mm | Flux luminos (Lumen) | Putere W | Preț RON | per   |
|-------------|------|--------------|----------------------|----------|----------|-------|
| 103 373 497 | 115  | 100          | 352                  | 8        | 178,75   | 1 buc |
| 103 373 498 | 180  | 165          | 756                  | 12       | 191,60   | 1 buc |
| 103 373 499 | 240  | 220          | 1500                 | 20       | 243,00   | 1 buc |

Grupă produs 300 368

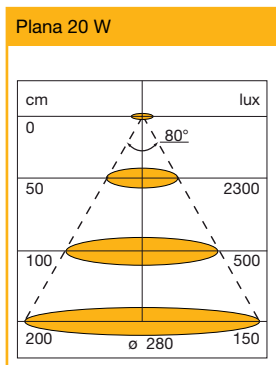

Diagramă de distribuție a luminii

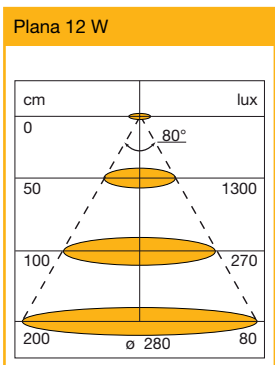

Diagramă de distribuție a luminii

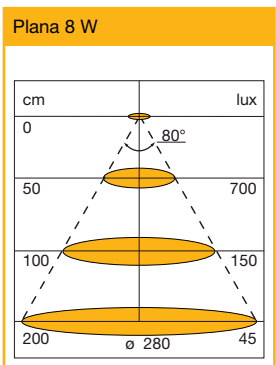

Diagramă de distribuție a luminii

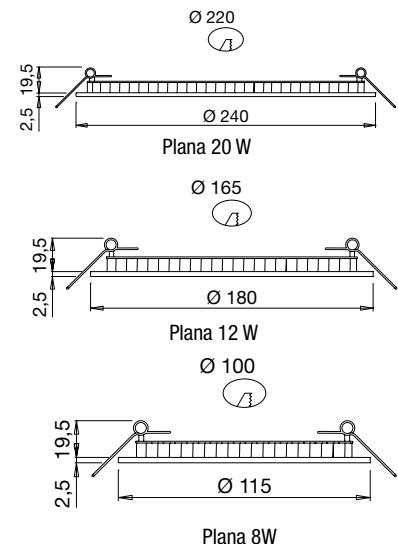





## Spot încastrat Palladio 2.0 230 V

Plafonieră cu lumină intensă

- Emisie de lumină plană, fără punctele tipice LED
- Distribuie uniformă și omogenă a intensității luminoase
- Adâncime de montare redusă
- Valoare a reproducerii de culoare RA  $\geq 80$
- Intensitatea luminii poate fi reglată cu ajutorul variatorului de tensiune (phase-cut dimmer).

### Indicație:

La montare trebuie luat în considerare spațiul necesar pentru alimentator.

### Livrare:

Inclusiv alimentator (lungime: 130 mm, lățime: 45 mm, înălțime: 25 mm)

Cablu primar de 170 mm, cu capete deschise

Cablu secundar de 200 mm către corpul de iluminat, cu mufă conexiune

|                             |                 |
|-----------------------------|-----------------|
| Înălțime:                   | 2,5 mm          |
| Adâncime montare:           | 21 mm           |
| Lungime cablu de conectare: | 250 mm          |
| Tip montaj:                 | montaj cu clips |
| Material:                   | aluminiu        |



| Art. nr.      | Lungime mm | Lățime mm | Lungime montare mm | Lățime montare mm | Temperatură de culoare lumină | Flux luminos (Lumen) | Putere W | Finisaj | Preț RON | per   |
|---------------|------------|-----------|--------------------|-------------------|-------------------------------|----------------------|----------|---------|----------|-------|
| 103 373 494 • | 115        | 115       | 100                | 100               | 3000 K alb cald               | 368                  | 8        | alb     | 178,75   | 1 buc |
| 103 373 495 • | 180        | 180       | 165                | 165               | 3000 K lumină albă caldă      | 938                  | 14       | alb     | 191,60   | 1 buc |
| 103 373 496 • | 220        | 220       | 205                | 205               | 3000 K lumină albă caldă      | 1200                 | 16       | alb     | 243,00   | 1 buc |

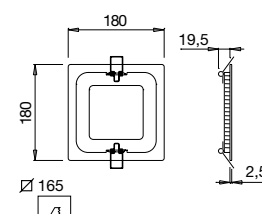

Palladio 14 W

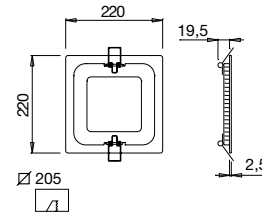

Palladio 16 W

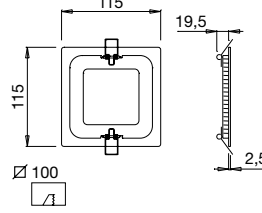

Palladio 8 W

Grupă produs 300 368

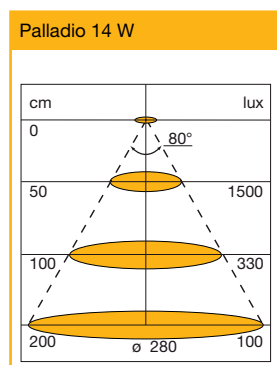

Diagramă de distribuție a luminii

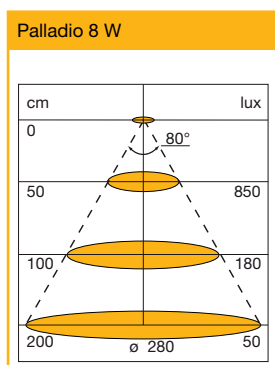

Diagramă de distribuție a luminii

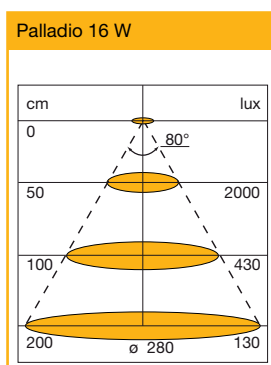

Diagramă de distribuție a luminii



DOMUS Line®



## Bandă LED Flexyled CH 12 V/DC

Bandă LED flexibilă cu 60 LED/m  
Unghi flux luminos: 120°

### Indicație:

Adecvat pentru toate alimentatoarele LED având același indicativ (vezi pictograma).  
Această bandă LED se poate tăia la fiecare 50 mm.  
Se pot construi benzi luminoase până la max. 6 m.

|                             |                     |
|-----------------------------|---------------------|
| Variantă 3:                 | bandă dublu adezivă |
| Tip:                        | IP20 cu LED deschis |
| Lungime:                    | 5000 mm             |
| Lățime:                     | 8 mm                |
| Înălțime:                   | 4 mm                |
| Bec:                        | LED                 |
| Tensiune:                   | 12 V/DC             |
| Clasă eficiență energetică: | A, A+, A++          |
| Material:                   | placă de cupru      |
| Finisaj:                    | alb                 |

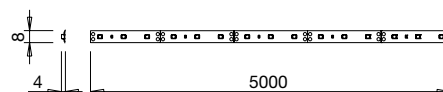

| Art. nr.      | Temperatură de culoare lumină | Flux luminos (Lumen) | Putere W | Preț RON | per   |
|---------------|-------------------------------|----------------------|----------|----------|-------|
| 103 333 931 • | 4250-4600 K lumină alb neutră | 417 lm/m             | 4,8/m    | 344,53   | 1 buc |

Grupă produs 300 363

| Accesorii     |  |          |       |  |  |
|---------------|--|----------|-------|--|--|
| Art. nr.      | Descriere  | Preț RON | per   |  |  |
| 103 371 193 • | Alimentator LED SL 15/12R, 15W, 12 V/DC, cu distribuitor cu 10 căi | 79,77    | 1 buc |  |  |
| 103 371 327 • | Alimentator LED SL 20/12, 20W, 12 V/DC, cu distribuitor cu 10 căi  | 127,86   | 1 buc |  |  |
| 103 372 703 • | Alimentator LED NG 39 12V/DC, distribuitor 9 căi, capacitate 30 W  | 138,91   | 1 buc |  |  |
| 103 372 719 • | Alimentator LED NG 40 12V/DC, distribuitor 9 căi, capacitate 60 W  | 226,51   | 1 buc |  |  |



LED System 03 12 V/DC



## Cablu conectare pentru Flexyled CH

Acest cablu de conectare se utilizează pentru conectarea unei benzi LED Flexyled la un alimentator LED.

### Indicație:

Adecvat pentru toate alimentatoarele LED având același indicativ (vezi pictograma).

Variantă 3:

Ștecher LED sistem 03, conector pentru Flexyled CH

| Art. nr.      | Lungime mm | Tensiune | Material | Preț RON | per   |
|---------------|------------|----------|----------|----------|-------|
| 103 333 934 • | 2000       | 12 V/DC  | plastic  | 23,79    | 1 buc |

Grupă produs 300 376

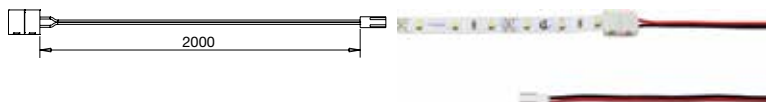

## Prelungitor pentru Flexyled CH

Acest prelungitor se utilizează pentru îmbinarea a două benzi LED Flexyled, de ex. la colțuri.

Variantă 3:

2 buc. conectori pentru Flexyled CH

| Art. nr.      | Lungime mm | Tensiune | Material | Preț RON | per   |
|---------------|------------|----------|----------|----------|-------|
| 103 333 933 • | 50         | 12 V/DC  | plastic  | 16,67    | 1 buc |

Grupă produs 300 376

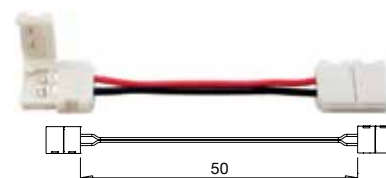

## Conector direct pentru Flexyled CH

Acest conector se utilizează pentru îmbinarea a două benzi LED Flexyled.

| Art. nr.      | Material | Finisaj | Preț RON | per   |
|---------------|----------|---------|----------|-------|
| 103 333 932 • | plastic  | alb     | 6,49     | 1 buc |

Grupă produs 300 376

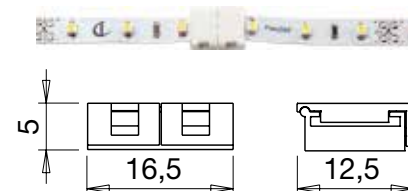



## Bandă LED FLEXYLED SE H4 12 W/m 12 V/DC

**FLEXYLED SE H4** este o bandă lineară, flexibilă, cu proiecție laterală (Side-Emitting). Creată cu o tehnică nouă de extrudare a materialelor siliconice radiante, banda **FLEXYLED SE H4** se folosește pentru încadrare în nișe cu o lățime de numai 4 mm și adâncime de 10 mm, la nivel cu placa.

Pentru instalarea colecției SE nu sunt necesare benzi adezive. Profilul moale din silicon se poate încadra simplu prin presare în fantă. Ideal pentru instalare în lateralele dulapurilor.

- Emisia de lumină pe partea laterală îngustă
- Bandă LED liniară în silicon flexibil
- 120 LED/m
- se poate tăia la fiecare 25 mm

### Indicație:

Flexyled SE H4 are mufă de conectare la ambele capete, de aceea, dacă se taie, se pot folosi ambele părți.

Conectarea se face doar pe o parte.

|                 |                                       |
|-----------------|---------------------------------------|
| Variantă 3:     | 2 buc cabluri de conectare cu ștecher |
| Lățime:         | 4 mm                                  |
| Înălțime:       | 10 mm                                 |
| Consum energie: | 12/m kWh/1000h                        |
| Material:       | silicon                               |
| Finisaj:        | alb                                   |



| Art. nr.      | Lungime mm | Tip montaj | Temperatură de culoare lumină | Flux luminos (Lumen) | Putere W | Preț RON | per   |
|---------------|------------|------------|-------------------------------|----------------------|----------|----------|-------|
| 103 377 434 • | 1000       | Încorporat | 3000 K lumină albă caldă      | 840/m                | 12/m     | 195,42   | 1 buc |
| 103 377 435 • | 2000       | Încorporat | 3000 K lumină albă caldă      | 840/m                | 12/m     | 340,71   | 1 buc |
| 103 377 436 • | 3000       | Încorporat | 3000 K lumină albă caldă      | 840/m                | 12/m     | 483,46   | 1 buc |
| 103 377 437 • | 1000       | Încorporat | 4000 K lumină albă neutră     | 840/m                | 12/m     | 195,42   | 1 buc |
| 103 377 438 • | 2000       | Încorporat | 4000 K lumină albă neutră     | 840/m                | 12/m     | 340,71   | 1 buc |
| 103 377 439 • | 3000       | Încorporat | 4000 K lumină albă neutră     | 840/m                | 12/m     | 483,46   | 1 buc |

Grupă produs 300 363

| Accesorii     |  |          |       |
|---------------|--|----------|-------|
| Art. nr.      | Descriere  | Preț RON | per   |
| 103 371 193 • | Alimentator LED SL 15/12R, 15W, 12 V/DC, cu distribuitor cu 10 căi | 79,77    | 1 buc |
| 103 371 327 • | Alimentator LED SL 20/12, 20W, 12 V/DC, cu distribuitor cu 10 căi  | 127,86   | 1 buc |
| 103 372 703 • | Alimentator LED NG 39 12V/DC, distribuitor 9 căi, capacitate 30 W  | 138,91   | 1 buc |
| 103 372 719 • | Alimentator LED NG 40 12V/DC, distribuitor 9 căi, capacitate 60 W  | 226,51   | 1 buc |



DOMUS Line®

## Profil de aluminiu Diva

Lungime: 2500 mm  
 Lățime: 19 mm  
 Înălțime: 12 mm  
 Lățime montare: 14,5 mm  
 Adâncime montare: 12 mm  
 Material: aluminiu  
 Finisaj: eloxat

| Art. nr.      | Preț RON | per   |
|---------------|----------|-------|
| 103 338 998 • | 124,68   | 1 buc |

Grupă produs 300 373

| Accesorii     |  |          |       |
|---------------|--|----------|-------|
| Art. nr.      | Descriere  | Preț RON | per   |
| 103 338 968 • | Capace pentru profil de aluminiu Diva, plastic argintiu        | 5,73     | 1 per |
| 103 339 059 • | Acoperire pentru profil de aluminiu Diva, 3000 mm, plastic mat | 61,70    | 1 buc |

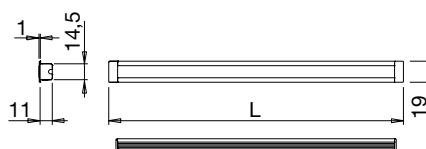

DOMUS Line®

## Capace pentru profil de aluminiu Diva

Material: plastic  
 Finisaj: gri argintiu

| Art. nr.      | Preț RON | per   |
|---------------|----------|-------|
| 103 338 968 • | 5,73     | 1 per |

Grupă produs 300 373

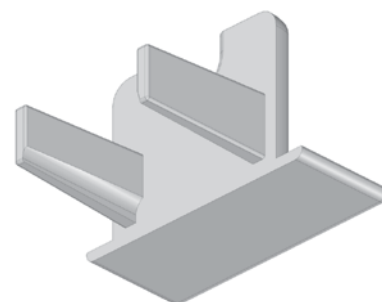

DOMUS Line®

## Acoperire pentru profil de aluminiu Diva

Lungime: 3000 mm  
 Lățime: 17 mm  
 Material: plastic  
 Finisaj: mat

| Art. nr.      | Preț RON | per   |
|---------------|----------|-------|
| 103 339 059 • | 61,70    | 1 buc |

Grupă produs 300 373



## Profil aluminiu încastrat LEDYE

- Foarte bună disipare a căldurii
- Dimensiuni mici
- Optim adaptat la benzi adezive cu LED-uri

### Livrare:

Fără profil mascare din plastic (disponibil separat)

|                   |          |
|-------------------|----------|
| Lățime:           | 30 mm    |
| Înălțime:         | 2 mm     |
| Lățime montare:   | 23 mm    |
| Adâncime montare: | 12 mm    |
| Material:         | aluminiu |

| Art. nr.      | Lungime mm | Finisaj | Preț RON | per   |
|---------------|------------|---------|----------|-------|
| 103 333 436 • | 2000       | eloxat  | 68,83    | 1 buc |

Grupă produs 300 373

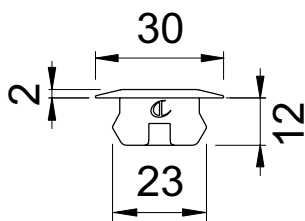

## Acoperire profil LEDYE

- Adaptat optim pentru benzi LED autoadezive
- Distribuție omogenă a luminii prin suprafața opalescentă

Material: plastic

| Art. nr.      | Lungime mm | Finisaj | Preț RON | per   |
|---------------|------------|---------|----------|-------|
| 103 333 437 • | 2000       | opal    | 48,85    | 1 buc |

Grupă produs 300 373



## Profil de plastic STRING

Opțiunea blocare pentru placa de metal 103-372-391.

|                 |         |
|-----------------|---------|
| Adâncime:       | 8 mm    |
| Lățime montare: | 12 mm   |
| Material:       | plastic |
| Finisaj:        | opal    |

| Art. nr.      | Lungime mm | Preț RON | per   |
|---------------|------------|----------|-------|
| 103 372 390 • | 2000       | 47,63    | 1 buc |

Grupă produs 300 373

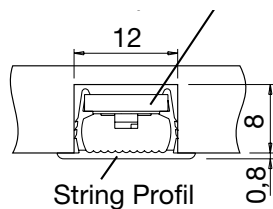



LED

12 VDC

## Alimentator LED X-Driver 12 V/DC

Alimentatorul LED inteligent X-Driver este un model complet și este disponibil în două trepte de putere.

Prin utilizarea diferitelor module de comandă, X-Driver se poate acționa cu senzor, telecomandă sau Bluetooth (smartphone, smartwatch, tabletă).

Dacă nu se utilizează un modul de comandă, atunci X-Driver funcționează ca un alimentator LED obișnuit.

### Indicație:

X-Driver se poate configura și ca Master&Slave.

Astfel de exemplu se poate recepți un semnal de la o telecomandă, un senzor sau smartphone de către X-Driver Master și transmite mai departe către alimentatoarele X-Driver Slave.

În acest caz se pot comanda mai multe alimentatoare X-Driver concomitent.

**Se livrează:** fără cablu de conectare și modul de comandă

|             |   |
|-------------|---|
| Tip:        | X-Driver                                    |
| Variantă 3: | prindere pentru modul de comandă CM         |
| Primar:     | 110 - 240 V, bușă pentru cablu de conectare |
| Înălțime:   | 16 mm                                       |
| Finisaj:    | gri deschis                                 |

| Art. nr.    | Secundar                       | Lungime mm | Lățime mm | Putere W | Material | Preț RON | per   |
|-------------|--------------------------------|------------|-----------|----------|----------|----------|-------|
| 103 332 922 | distribuitor integrat cu 4 căi | 187        | 49        | 15       | plastic  | 205,72   | 1 buc |
| 103 332 923 | distribuitor integrat cu 6 căi | 218        | 60        | 30       | plastic  | 313,74   | 1 buc |

Grupă produs 300 376

| Accesorii   |   |          |       |
|-------------|---|----------|-------|
| Art. nr.    | Descriere   | Preț RON | per   |
| 103 332 926 | Cablu de conectare cu ștecher plat Euro pentru alimentator X-Driver | 21,88    | 1 buc |
| 103 332 927 | Modul comandă CM3-XD Bluetooth pentru alimentator X-Driver          | 154,32   | 1 buc |



X-Driver 15 W



X-Driver 30 W

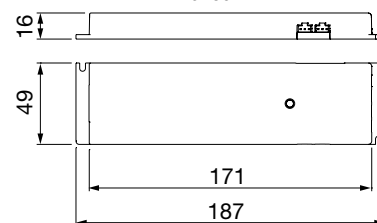

X-Driver 15 W

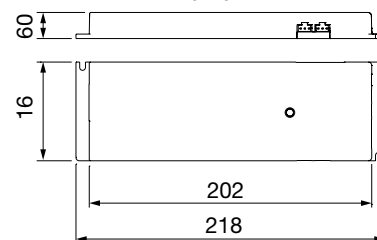

X-Driver 30 W



## Cablu conectare la alimentatorul LED X-Driver

|             |                          |
|-------------|--------------------------|
| Tip:        | cablu conectare X-Driver |
| Variantă 3: | ștecher plat Euro        |

| Art. nr.    | Lungime mm | Material | Finisaj | Preț RON | per   |
|-------------|------------|----------|---------|----------|-------|
| 103 332 926 | 2000       | plastic  | alb     | 21,88    | 1 buc |

Grupă produs 300 376



## Modul de comandă la alimentatorul LED X-Driver

Acest modul de comandă se conectează în mufa alimentatorului LED X-Driver și comandă astfel funcționarea alimentatorului.

Cu modulul de comandă **CM3-XD Bluetooth** alimentatorul X-Driver se poate comanda cu un smartphone sau tabletă prin Bluetooth.

|           |                   |
|-----------|-------------------|
| Tip:      | comandă Bluetooth |
| Material: | plastic           |

| Art. nr.    | Tip              | Finisaj     | Preț RON | per   |
|-------------|------------------|-------------|----------|-------|
| 103 332 927 | CM3-XD Bluetooth | gri deschis | 154,32   | 1 buc |

Grupă produs 300 376



## Comutator LED cu senzor Touch Me 12 V/DC

Comutare prin atingerea în mijloc a suprafeței mici a senzorului cu LED  
Funcție integrată "night-light" (LED-ul luminează când e întuneric)

Acest comutator încorporat se leagă între alimentator și spot

**Funcția de comutare:** Atingere scurtă = pornit/oprit, atingere lungă = variator de intensitate

**Indicație:** Adecvat pentru toate alimentatoarele LED având același indicativ (vezi pictograma).

Lungime: 35 mm  
Lățime: 35 mm  
Înălțime: 1,5 mm  
Montare ø: 30 mm  
Adâncime montare: 9 mm  
Primar: prelungitor 2000 mm cu ștecher LED

| Art. nr.      | Putere max. W | Secundar                                      | Material | Finisaj  | Preț RON | per   |
|---------------|---------------|---|----------|----------|----------|-------|
| 103 376 709 • | 30            | Prelungitor 2000 mm cu distribuitor cu 10 căi | plastic  | negru    | 145,29   | 1 buc |
| 103 376 734 • | 30            | Prelungitor 2000 mm cu distribuitor cu 10 căi | plastic  | aluminiu | 145,29   | 1 buc |
| 103 376 735 • | 30            | Prelungitor 2000 mm cu distribuitor cu 10 căi | plastic  | alb      | 145,29   | 1 buc |

Grupă produs 300 376

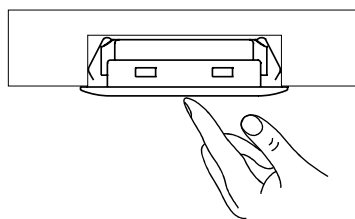
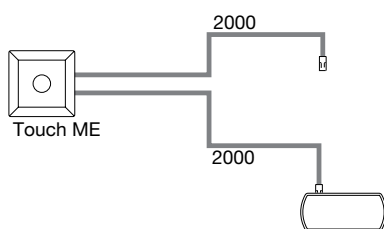

Culoare aluminiu



Negru



Alb

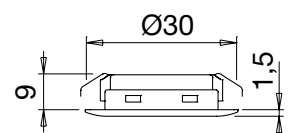
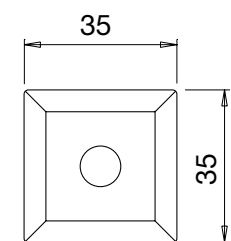





## Comutator LED cu senzor DOTTI 12/24 V/DC

DOTTI este un comutator decorativ cu senzor, din aluminiu.

Comutare prin atingerea carcasei senzorului.

Acest comutator se leagă între alimentator și spot

**Funcția de comutare:** Atingere scurtă = pornit/oprit, atingere lungă = variator de intensitate

### Livrare:

Include Cablu conectare și distribuitor potrivite pentru sistem 12 V/DC și 24 V/DC (vezi pictograma)

|             |   |
|-------------|---|
| Lungime:    | 38 mm   |
| Lățime:     | 32 mm   |
| Înălțime:   | 10 mm   |
| Tip montaj: | montaj cu șuruburi                            |
| Tensiune:   | 12/24 V/DC                                    |
| Primar:     | prelungitor 2000 mm cu ștecher LED            |
| Secundar:   | prelungitor 2000 mm cu distribuitor cu 10 căi |

| Art. nr.      | Putere max. W | Material | Finisaj | Preț RON | per   |
|---------------|---------------|----------|---------|----------|-------|
| 103 377 491 • | 36            | aluminiu | eloxat  | 147,84   | 1 buc |

Grupă produs 300 376

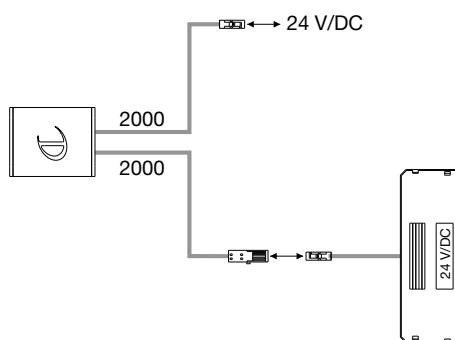

Conectare 24 V/DC

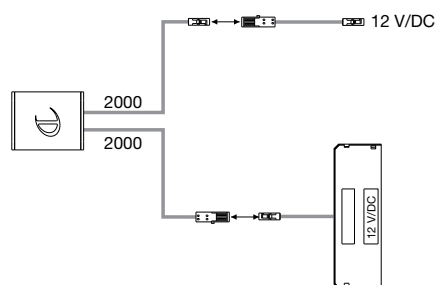

Conectare 12 V/DC

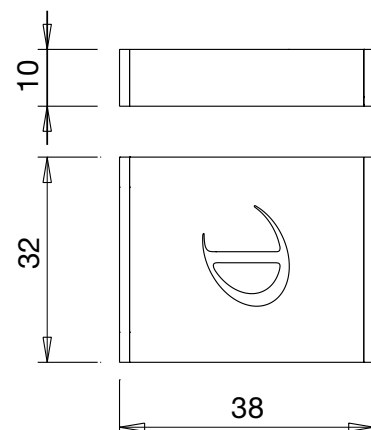



DOMUS Line®



## Telecomandă LED CALL ME

Telecomandă cu variator de intensitate pentru sisteme LED.  
Această telecomandă trebuie programată prin receptor înainte de utilizare.

- rază de acțiune cca. 10 m
- baterie de schimb CR 2032

**Funcție de comutare:** apăsare scurtă = pornit/oprit, apăsare lungă = variator de intensitate.

**Se livrează:** telecomandă, carcasă rotundă, carcasă pătrată.

| Art. nr.      | ø mm | Înălțime mm | Distanța de iluminare aprox. m | Material | Finisaj | Preț RON | per   |
|---------------|------|-------------|--------------------------------|----------|---------|----------|-------|
| 103 376 577 • | 36   | 14          | 15                             | plastic  | negru   | 153,05   | 1 buc |
| 103 376 691 • | 36   | 4           | 15                             | plastic  | inox    | 153,05   | 1 buc |

Grupă produs 300 376

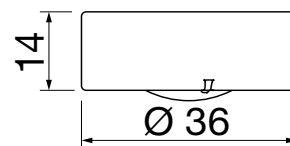

## Carcasă pentru telecomanda CALL ME

### Livrare:

Carcasă rotundă Ø 46 mm  
Carcasă pătrată 46 x 46 mm

Înălțime: 2 mm  
Montare ø: 40 mm  
Adâncime montare: 14 mm

| Art. nr.      | Material | Finisaj | Preț RON | per   |
|---------------|----------|---------|----------|-------|
| 103 376 578 • | plastic  | negru   | 43,77    | 1 buc |
| 103 376 972 • | plastic  | inox    | 37,28    | 1 buc |

Grupă produs 300 376

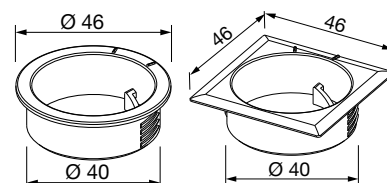



DOMUS Line®

## Telecomanda RC1

Telecomandă cu funcție de dimare pentru sisteme LED.

Această telecomandă trebuie programată înainte de utilizare pentru a funcționa împreună cu receptorul CALL ME V17.

**Funcție de comutare:** pornire/oprire și dimare

**Indicație:**

O telecomandă poate controla orice număr de receptoare CALL ME V17 în același timp.  
Baterie de schimb CR 2032

Tip: telecomanda RC1  
Lungime: 82 mm  
Lățime: 40 mm  
Înălțime: 11,5 mm  
Putere max.: 36 W

| Art. nr.      | Distanța de iluminare aprox. m | Material | Finisaj | Preț RON | per   |
|---------------|--------------------------------|----------|---------|----------|-------|
| 103 376 692 • | 15                             | plastic  | alb     | 153,05   | 1 buc |

Grupă produs 300 376

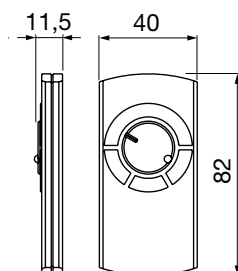

DOMUS Line®

## Telecomandă cu 3 canale RC3

Telecomandă cu funcție de dimare pentru sisteme LED.

Această telecomandă trebuie programată înainte de utilizare pentru a funcționa împreună cu receptorul CALL ME V17.

**Funcția de comutare:** Fiecare canal poate fi pornit, oprit și dimat separat.

**Indicație:**

Această telecomandă are trei canale (circuite).

Fiecare circuit poate controla orice număr de receptoare CALL ME V17 în același timp.

Baterie de schimb CR 2032

Lungime: 153 mm  
Lățime: 40 mm  
Înălțime: 10 mm  
Putere max.: 36 W

| Art. nr.      | Distanța de iluminare aprox. m | Material | Finisaj | Preț RON | per   |
|---------------|--------------------------------|----------|---------|----------|-------|
| 103 376 693 • | 15                             | plastic  | alb     | 248,09   | 1 buc |

Grupă produs 300 376

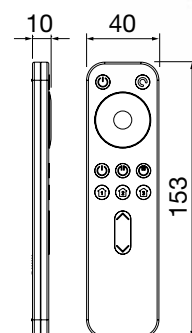

DOMUS Line®

## Receptor CALL ME V17 12 V/DC

Acest receptor se leagă între alimentator și spot.

**Indicație:** Potrivit pentru telecomenzile CALL ME, RC1 și RC3

Lungime: 79 mm  
Lățime: 40 mm  
Înălțime: 16 mm  
Tensiune: 12 V/DC  
Primar: prelungitor 150 mm cu ștecher  
Secundar: prelungitor 500 mm cu distribuitor cu 10 căi

| Art. nr.      | Putere max. W | Material | Finisaj     | Preț RON | per   |
|---------------|---------------|----------|-------------|----------|-------|
| 103 376 690 • | 36            | plastic  | gri deschis | 190,33   | 1 buc |

Grupă produs 300 376

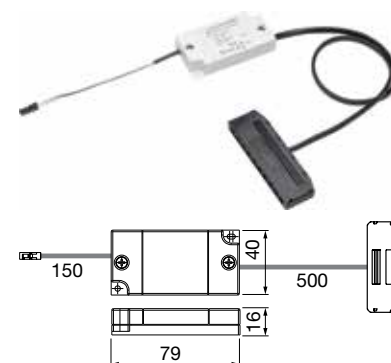



## Comutator cu senzor LED CAPSENS 12 V/DC

Comutator electronic cu senzor pentru sisteme LED cu tensiune 12 V/DC .  
Senzorul se montează invizibil între alimentator și lampă în spatele unei suprafețe.  
Prin atingerea părții din față a acestei suprafețe în zona senzorului pornește sistemul.

**Funcție de comutare:** atingere scurtă = pornit/oprit, atingere lungă = variator de intensitate  
La variatorul de intensitate atingerea punctului maxim de intensitate a luminii este indicat prin clipirea scurtă a lămpii

- Senzor invizibil în spatele suprafețelor.
- nu este adecvat pentru suprafețe metalice sau materiale cu conținut de metal.
- Grosimea max. a plăcii de lemn = 30 mm, plexiglas = 20 mm, sticlă = 12 mm
- Închidere de siguranță, atunci când lampa este aprinsă mai mult de 18 ore.
- Comutare pornit/oprit este posibilă printr-un comutator principal, luminozitatea reglată rămâne memorată.
- Autocolant inclus pentru marcarea zonei de senzor.

**Indicație:** Potrivit pentru toate alimentatoarele LED cu aceeași codificare (vezi pictograma).

Primar: prelungitor 2000 mm cu ștecher  
 Secundar: prelungitor 2000 mm cu distribuitor cu 10 căi (92x30x11 mm)  
 ø: 50 mm  
 Înălțime: 10 mm  
 Montare ø: 50 mm  
 Tip montaj: prindere cu șuruburi

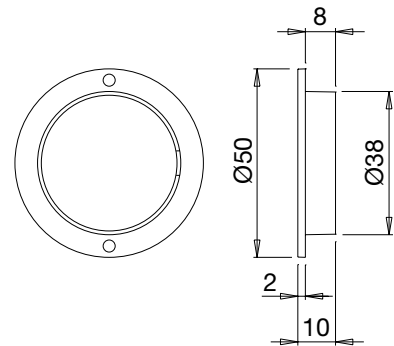

| Art. nr.      | Putere max. W | Material | Finisaj | Preț RON | per   |
|---------------|---------------|----------|---------|----------|-------|
| 103 372 745 • | 30            | plastic  | negru   | 237,78   | 1 buc |

Grupă produs 300 376

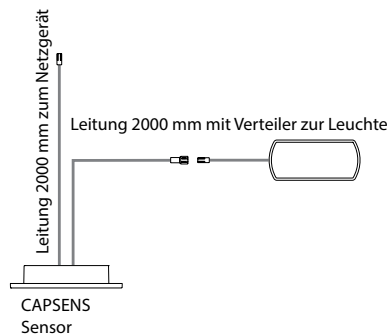
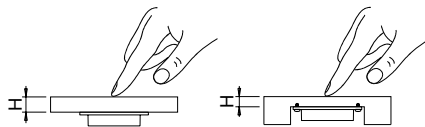



## Comutator ușă LED DOTTI 12/24 V/DC

DOT-IR este un senzor decorativ cu infraroșii din aluminiu și se montează între alimentator și corpul de iluminat. Se pot alege 2 funcții de comutare.

**Funcție de comutare la ușă (reglare în fabrică):** deschiderea ușii = aprinderea luminii, închiderea ușii = oprirea luminii.

Comutare fără atingere, de aceea potrivit și pentru uși culisante.

**Funcție de comutare comutator IR/dimare:** pronire/oprire prin mișcarea mâinii.

Dacă se ține mâna în fața senzorului, atunci se reglează intensitatea.

### Livrare:

Include Cablu conectare și distribuitor potrivite pentru sistem 12 V/DC și 24 V/DC (vezi pictograma)

|              |  |
|--------------|--|
| Lungime:     | 38 mm  |
| Lățime:      | 32 mm  |
| Înălțime:    | 10 mm  |
| Tip montaj:  | montaj cu șuruburi                                 |
| Tensiune:    | 12/24 V/DC   |
| Putere max.: | 36 W   |
| Primar:      | prelungitor 2000 mm cu ștecher LED                 |
| Secundar:    | cablu 2000 mm cu distribuitor 10 căi (92x30x11 mm) |
| Material:    | aluminiu   |
| Finisaj:     | eloxat   |

| Art. nr.      | Preț RON | per   |
|---------------|----------|-------|
| 103 377 492 • | 160,69   | 1 buc |

Grupă produs 300 376

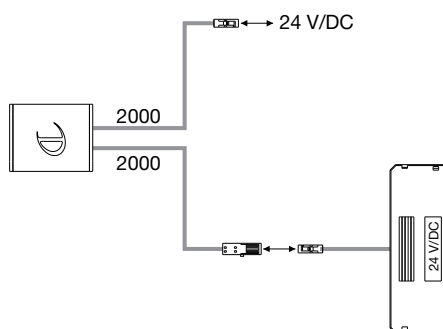

Conectare 24 V/DC

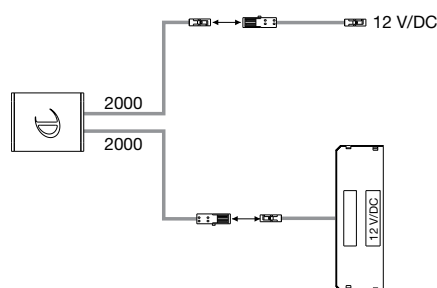

Conectare 12 V/DC

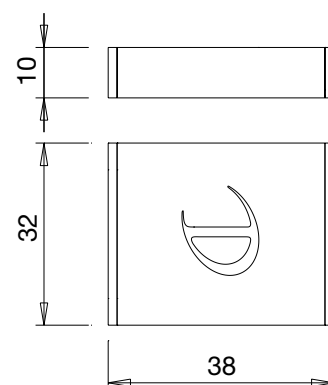

## Senzor LED-IR 12/24 V/DC

Acest senzor cu infraroșii are 2 funcții:

- Comutare fără atingere (prin trecerea mâinii în dreptul senzorului).
- Comutator de ușă fără atingere (ușă deschisă = pornit, ușă închisă = oprit).

Schimbarea funcției se face cu un comutator amplasat în spate .  
Senzorul se montează între alimentatorul LED și lampă.

Senzorul se poate monta în două moduri:

- pe partea plată cu o bandă dublă adezivă inclusă.
- cu adaptor inclus montat într-o gaură de 14 mm.

### Indicație:

Adecvat pentru toate alimentatoarele LED având același indicativ (vezi figura).

|                   |  |
|-------------------|--|
| Ø:                | 16 mm  |
| Înălțime:         | 12 mm  |
| Montare Ø:        | 14 mm  |
| Adâncime montare: | 64 mm  |
| Tip montaj:       | pentru lipire sau găurire                    |
| Tensiune:         | 12   |
| Primar:           | prelungitor 2100 mm cu ștecher               |
| Secundar:         | cablu 2150 mm cu distribuitor 10 căi plastic |
| Material:         | plastic                                      |
| Finisaj:          | alb  |

| Art. nr.      | Putere W | Preț RON | per   |
|---------------|----------|----------|-------|
| 103 371 334 • | 15       | 109,29   | 1 buc |

Grupă produs 300 376

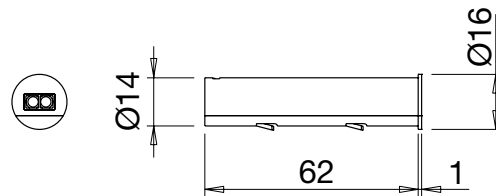
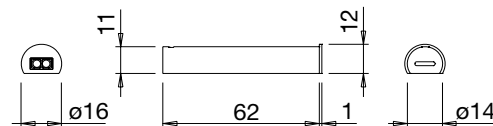
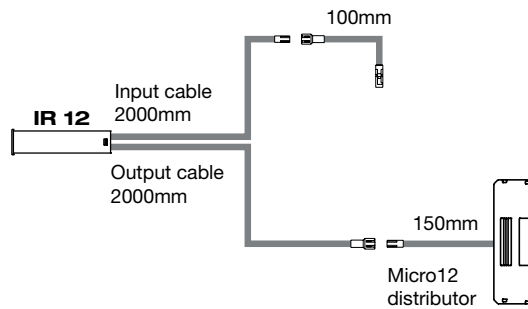



LED System 03 12 V/DC



IP 20



LED

## Alimentator LED FLAT 15 cu comutator 12 V/DC

### Indicație:

Adecvat pentru toate lămpile LED având același indicativ (vezi figura).

**Livrare:** incl. comutator cu cablu de conectare 2000 mm.

Primar: Prelungitor 2000 mm cu fișă plată "Euro"  
 Secundar: Prelungitor 500 mm cu distribuitor cu 10 căi  
 Tensiune: 12 V/DC  
 Material: plastic  
 Finisaj: gri

| Art. nr.      | Lungime mm | Lățime mm | Înălțime mm | Putere W | Preț RON | per   |
|---------------|------------|-----------|-------------|----------|----------|-------|
| 103 333 930 • | 120,5      | 45        | 16          | 15       | 217,30   | 1 buc |

Grupă produs 300 376

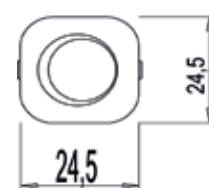
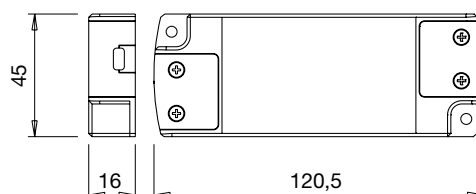
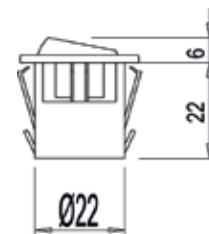



### Comutator ușă cu infraroșii Limit-Sensor 230 V

Dispozitiv electronic de comutare pentru toate tipurile de lumini,  
 Cu priză și ștecher Euro.  
 Aprindeți sau stingeți lumina prin deschiderea sau închiderea unei uși sau sertar.  
 Comutare se realizează fără contact, deci este compatibil și cu uși glisante.  
 Distanța de detectare max. 60 mm

Lungime: 78 mm  
 Lățime: 35,5 mm  
 Înălțime: 18,5 mm  
 Control: Da



| Art. nr.      | Putere W | Secundar                          | VARIANTĂ 3   | Montare ø mm | Material | Preț RON | per   |
|---------------|----------|-----------------------------------|--|--------------|----------|----------|-------|
| 103 376 756 • | 250      | Cablu 500 mm cu priză Euro        | Senzor încorporat DM: 17 mm negru                          | 13           | plastic  | 241,73   | 1 buc |
| 103 376 757 • | 250      | Cablu 500 mm cu euroconector plat | Senzor aplicat sluminiu, eloxat, negru L:39 lat:25 H:23 mm |              | plastic  | 268,70   | 1 buc |

Grupă produs 300 376

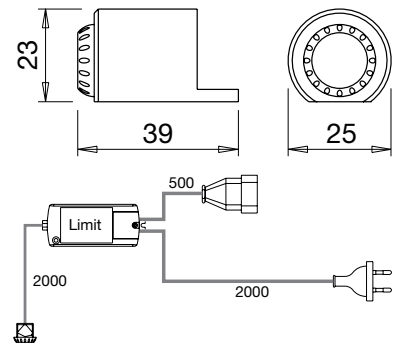
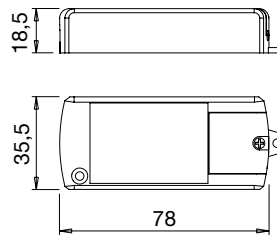
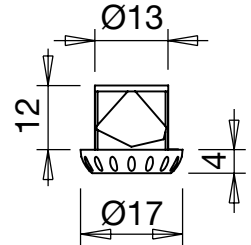





## Comutator cu infraroșu Simply-Sensor 230 V

Dispozitiv electronic de comutare pentru lumini.  
 Transformator și sursă de alimentare cu ștecher european.  
 Comutați prin deplasarea mâinii în dreptul senzorului.

|             |                                  |
|-------------|----------------------------------|
| Secundar:   | cablu 500 mm cu ștecher european |
| VARIANTĂ 3: | senzor încorporat: 14mm negru    |
| Lungime:    | 78 mm                            |
| Lățime:     | 35,5 mm                          |
| Înălțime:   | 18,5 mm                          |
| Montare ø:  | 13 mm                            |
| Material:   | plastic                          |
| Control:    | da                               |

| Art. nr.      | Putere W | Preț RON | per   |
|---------------|----------|----------|-------|
| 103 376 758 • | 250      | 147,84   | 1 buc |

Grupă produs 300 376

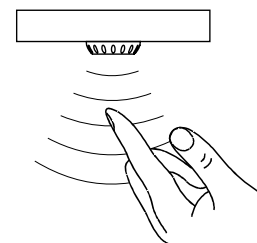
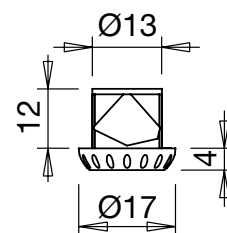
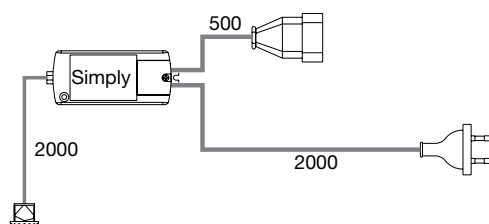
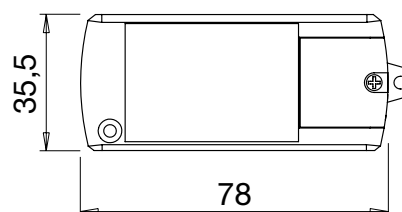
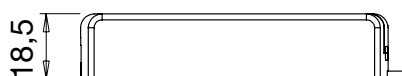



DOMUS Line®



## Comutator infrared Multi-Simply 230 V (Tastschalteneinheit)

- Comutator electronic pentru toate lămpile, Transformatoare și alimentatoare cu ștecher plat Euro.
- Comutare prin trecerea mâinii prin fața senzorului.
- Se pot lega până la 3 buc. senzori cu infraroșu. (funcție comutator)

**Livrare:** fără senzor cu infraroșii

Secundar: cablu 500 mm cu cuplă plată tip european  
 Material: plastic  
 Finisaj: negru

| Art. nr.      | Putere W | Lungime mm | Lățime mm | Înălțime mm | Preț RON | per   |
|---------------|----------|------------|-----------|-------------|----------|-------|
| 103 376 761 • | Max. 550 | 97         | 56        | 18.5        | 255,85   | 1 buc |

Grupă produs 300 376

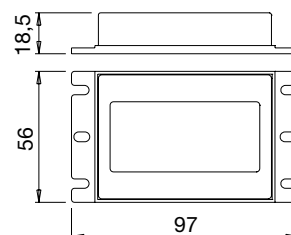
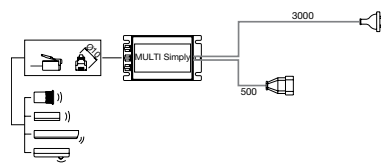

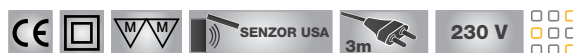

## Comutator infrared ușă Multi-Limit 230 V (unitate comutare ușă)

- Comutator electronic pentru toate lămpile, Transformatoare și alimentatoare cu ștecher plat Euro.
- Comutare fără atingere, de aceea potrivit și pentru uși culisante.
- De ex. comutare prin deschiderea sau închiderea unei uși.
- deschiderea ușii = aprinderea luminii, închiderea ușii = oprirea luminii.
- Dacă se menține ușa deschisă mai mult decât 30 min., atunci sistemul se oprește automat.
- Se pot lega până la 3 buc. senzori cu infraroșu.  
de ex. una din cele trei uși este deschisă = lumina este aprinsă, toate ușile sunt închise = lumina este oprită.

### Indicație:

Ușile cu suprafețe albe, lucioase sau reflectorizante pot duce la disfuncționalități. În acest caz se recomandă lipirea unei etichete pe suprafață.

**Livrare:** fără senzor cu infraroșii

Secundar: cablu 500 mm cu cuplă plată tip european  
Material: plastic  
Finisaj: negru

| Art. nr.      | Putere W | Lungime mm | Lățime mm | Înălțime mm | Preț RON | per   |
|---------------|----------|------------|-----------|-------------|----------|-------|
| 103 376 760 • | Max. 550 | 97         | 56        | 18.5        | 255,85   | 1 buc |

Grupă produs 300 376

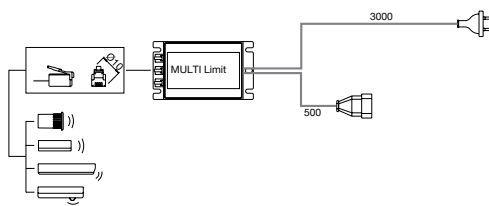
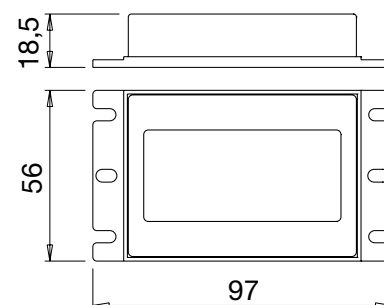



## Senzori pentru Multi-Limit și Multi-Simply

Pentru conectare la comutatoarele Multi-Simply și Multi-Limit.  
Distanța de acționare: 2 mm - 50 mm

### Indicație:

La utilizarea ca senzor de ușă pot apărea disfuncționalități în cazul unor suprafețe ale ușilor albe, reflectorizante sau lucioase.

În acest caz se recomandă lipirea unei etichete pe suprafață.

### Atenție:

Acești senzori se pot utiliza numai în combinație cu un comutator Multi-Simply sau Multi-Limit.



Tip: Senzor aplicat  
 Variantă 3: Cablu de conectare cu ștecher  
 Lungime cablu de conectare: 2000 mm  
 Finisaj: Negru

| Art. nr.      | Tip                | Lungime mm | Lățime mm | Înălțime mm | Ø mm | Montare Ø mm | Adâncime montare mm | Material | Preț RON | per   |
|---------------|--------------------|------------|-----------|-------------|------|--------------|---------------------|----------|----------|-------|
| 103 376 762 • | Senzor aplicat     | 18         | 10        | 6           |      |              |                     | plastic  | 55,44    | 1 buc |
| 103 376 763 • | Senzor încastrat   |            |           |             | 12   | 10           | 17                  | plastic  | 52,82    | 1 buc |
| 103 376 764 • | Senzor aplicat 20° | 31.5       | 13        | 6           |      |              |                     | plastic  | 66,77    | 1 buc |
| 103 376 765 • | Senzor aplicat 90° | 25         | 13        | 6           |      |              |                     | plastic  | 55,44    | 1 buc |

Grupă produs 300 376



Senzor aplicat 90°



Senzor aplicat 20°



Senzor aplicat



Senzor încastrat

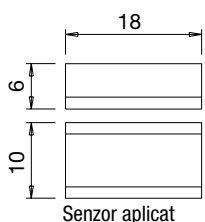

Senzor aplicat

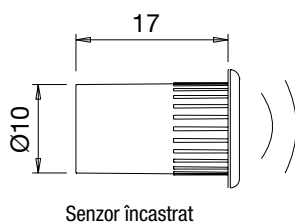

Senzor încastrat

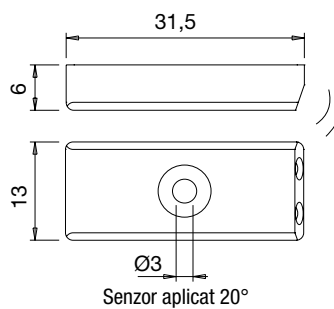

Senzor aplicat 20°

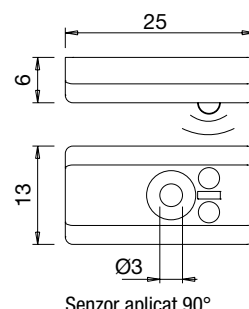

Senzor aplicat 90°



## Senzor de mișcare 230 V

Senzor de mișcare electronic cu infraroșu pentru toate lămpile, transformatoarele și alimentatoarele cu ștecher plat Euro.

- Timpul de funcționare reglabil min. 10 sec., max. 3 min.
- Receptorul senzorului montat opțional încastrat sau aplicat.

### Receptorul senzorului:

Diametru: 24 mm  
 Diametru de încastrare (varianta încastrată): 20 mm  
 Adâncime încastrare (varianta încastrată): 13,5 mm  
 Suprafața: albă  
 Cablu de conectare 2000 mm cu ștecher

Secundar: cablu 500 mm cu euroconector plat  
 Lungime: 78 mm  
 Lățime: 35,5 mm  
 Înălțime: 18,5 mm  
 Material: plastic  
 Finisaj: alb

| Art. nr.      | Tip                    | Putere W | Preț RON | per   |
|---------------|------------------------|----------|----------|-------|
| 103 372 602 • | cu receptor încorporat | max. 250 | 177,48   | 1 buc |
| 103 372 603 • | cu receptor aplicat    | max. 250 | 216,03   | 1 buc |



Grupă produs 300 376

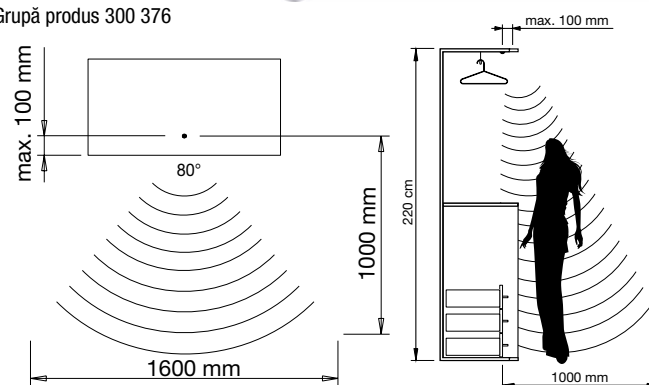

Schachermayer România - Sediul Central  
Str. Ithaca FN, Bolintin Deal, Jud. Giurgiu  
Tel.: +4021 4570608/37, Fax +4021 4570415

Schachermayer România - Filiala Transilvania  
Str. Crinului Nr. 10, et 1, ap 4, int 4, Cluj-Napoca, Jud. Cluj  
Tel.: +40264 275073, Fax +40264 275077

Schachermayer România - Showroom  
Str. Ithaca FN, Bolintin Deal, Jud. Giurgiu  
Tel.: +4021 4570608/37, Fax +4021 4570415

Sucursale din străinătate  
Ungaria - Republica Cehă - Slovenia - Germania -  
Republica Slovacă - Croația - Polonia - Muntenegru -  
Bosnia & Herțegovina - Serbia - Italia-

