

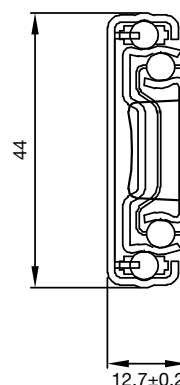

Съчмен водач 04227

Вариант: Пълно изтегляне
 Тип монтаж: Страничен монтаж
 Ширина: 12,7 мм
 Височина: 44 мм
 Товароносимост: 45 кг
 Материал: Поцинкована стомана



Арт. №	Дължина на релсата мм	Вариант на изтегляне мм	М.Е.	Цена EUR	за
103 345 020	250	250	комплект	2.08	1 комплект
103 345 021	300	300	комплект	2.48	1 комплект
103 345 022	350	350	комплект	2.92	1 комплект
103 345 023	400	400	комплект	3.32	1 комплект
103 345 024	450	450	комплект	3.76	1 комплект
103 345 025	500	500	комплект	4.16	1 комплект
103 345 026	550	550	комплект	4.59	1 комплект
103 345 027	600	600	комплект	5.00	1 комплект
103 345 028	650	650	комплект	5.40	1 комплект
103 345 029	700	700	комплект	5.84	1 комплект

Група продукти 300 332

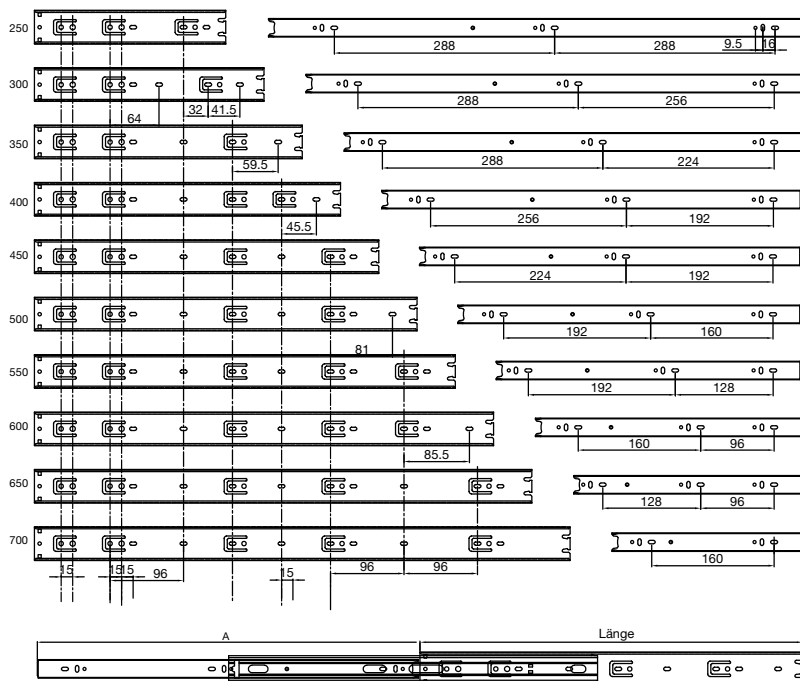

Länge	A
700	700
650	650
600	600
550	550
500	500
450	450
400	400
350	350
300	300
250	250



Обков за мебели

Съчмен водач 04276 - Soft-Close

Вариант: Пълно изтегляне
 Оборудване: Плавно затваряне Soft-Close
 Тип монтаж: Страничен монтаж
 Ширина: 12,7 мм
 Височина: 44,6 мм
 Товароносимост: 40 кг
 Материал: Поцинкована стомана

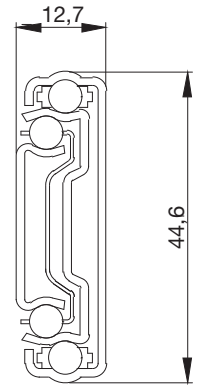

Арт. №	Дължина на релсата мм	Вариант на изтегляне мм	М.Е.	Цена EUR	за
103 345 030	250	200	комплект	3.38	1 комплект
103 345 031	300	240	комплект	3.81	1 комплект
103 345 032	350	320	комплект	4.22	1 комплект
103 345 033	400	390	комплект	4.62	1 комплект
103 345 034	450	450	комплект	5.20	1 комплект
103 345 035	500	500	комплект	5.63	1 комплект
103 345 036	550	550	комплект	5.84	1 комплект
103 345 037	600	600	комплект	6.27	1 комплект

Група продукти 300 332

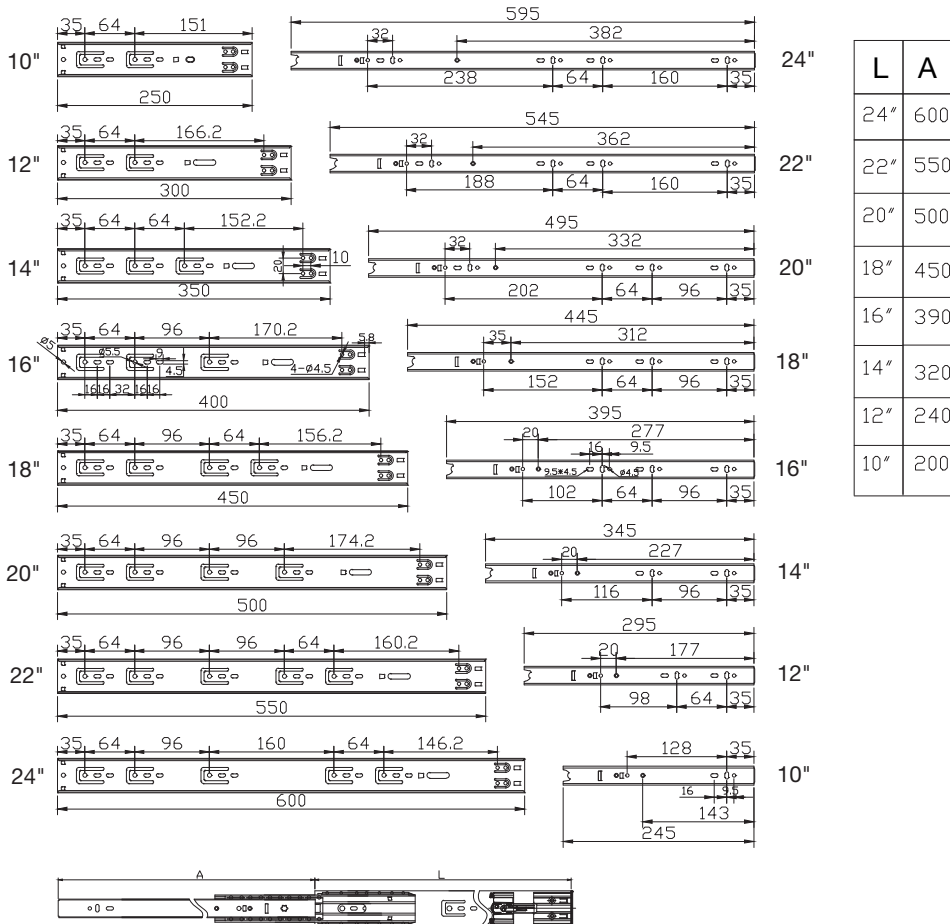

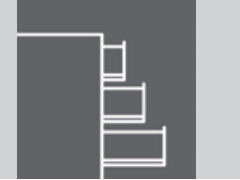

Сачмен водач Bee Slide DB4501

- Дебелина на релсата: 12,7 мм
- Височина на релсата: 45,5 мм
- Температурен диапазон: от -20 °C до +70 °C

Забележка:

Препоръчително закрепване:
Винт М4 / винт за дърво 4 мм / евровинт 6 мм
Не е подходяща за монтаж на рафтове.

Забележка относно товароносимостта:

За постигане на максималната товароносимост трябва да се използват всички точки на закрепване.
Товароносимостта се отнася за динамичен цикъл от 80 000 повторения.

Оборудване:

Блокиране в затворено положение / бързо предно освобождаване / компенсирани ламели

Тип монтаж:

Страничен монтаж

Материал:

Поцинкована черна стомана



Арт. №	Дължина на релсата мм	Вариант на изтегляне мм	Товароноси мост в кг	М.Е.	Цена EUR	за
103 357 181 •	250	250	42	комплект	7.97	1 комплект
103 357 182 •	300	300	43	комплект	9.59	1 комплект
103 357 183 •	350	350	44	комплект	11.24	1 комплект
103 357 184 •	400	400	45	комплект	12.89	1 комплект
103 357 185 •	450	450	45	комплект	14.42	1 комплект
103 357 186 •	500	500	45	комплект	15.98	1 комплект
103 357 187 •	550	550	45	комплект	17.72	1 комплект
103 357 188 •	600	600	43	комплект	19.28	1 комплект

Група продукти 300 315

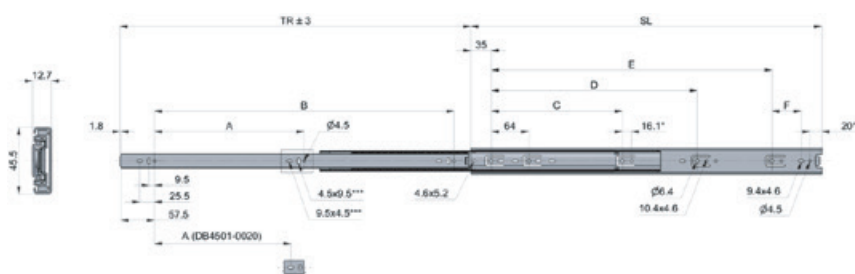

* Отвор за пробиване не е наличен за DB4501-0030

** Отвор за пробиване не е наличен за DB4501-0015 и DB4501-0020

*** Отвор за пробиване не е наличен за DB4501-0015

DB4501	mm								kg	
	SL	TR	A	B	C	D	E	F	W	L1
DB4501-0025	250	250	176	-	148	-	-	-	0.75	42
DB4501-0030	300	300	96	224	224	-	-	-	0.92	43
DB4501-0035	350	350	128	-	-	-	224	50	1.06	44
DB4501-0040	400	400	160	320	224	-	288	-	1.22	45
DB4501-0045	450	450	160	352	224	352	-	-	1.37	45
DB4501-0050	500	500	192	416	224	352	416	-	1.54	45
DB4501-0055	550	550	224	448	224	352	416	50	1.69	45
DB4501-0060	600	600	256	512	224	352	480	50	1.85	43

W: Тегло на чифт релси

L1: 80 000 цикъла, чекмедже с ширина 450мм, вертикален монтаж



Стандартни ламели за щора (ролка)

- Основен материал: буков шперплат
- Височина на ламелите 15 мм, краен елемент 60 мм
- Задната страна е покрита с текстилен материал (бежово-кафяв нюанс)
- Повърхност сурова, шлифована и подготвена за лакиране

Забележка:

Щорите се предлагат само на цели ролки.

Дължина: 2400 мм
Дебелина: 7,5 - 8 мм
Повърхност: суров

Арт. №	Ширина мм	Материал	М.Е.	Цена EUR	за
103 352 746	600	бук	бр.	436.88	1 бр.
103 352 747	900	бук	бр.	647.96	1 бр.
103 352 744	600	дъб	бр.	470.64	1 бр.
103 352 745	900	дъб	бр.	698.69	1 бр.

Група продукти 394

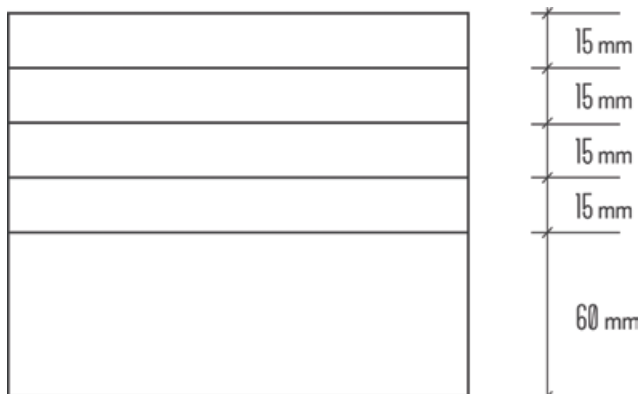

Изтеглящ се и въртящ се стойка за обувки, комплект

Внесете ред и стил във входното антре или гардеробната с тази изтегляща се стойка за обувки, въртяща се на 360°.

Тази спестяваща място мебел съчетава функционалност с модерен дизайн и предлага елегантно решение за съхранение на обувки.

- Въртене на 360°: лесно завъртане за бърз достъп до всички обувки – идеално за малки пространства
- Компактна конструкция и спестяване на място: перфектна за антре, спалня или отворени гардероби
- Голям капацитет: няколко нива осигуряват достатъчно място за обувки
- Модерен дизайн: изчистен и елегантен външен вид, подходящ за всеки стил на обзавеждане

Артикулетът включва:

комплект обков
рамка
рафтове

Минимална дълбочина за монтаж: 380 мм

Минимална ширина за монтаж: 764 мм

Арт. №	Вариант	Височина за монтаж мм	Материал	Цвят	М.Е.	Цена EUR	за
103 384 019	4 рафта	790 - 990	стомана	сив метален	комплект	168.86	1 комплект
103 384 020	10 рафта	1630 - 1830	сив метален	комплект	249.85	1 комплект	

Група продукти 300 F59

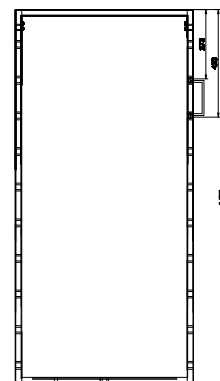
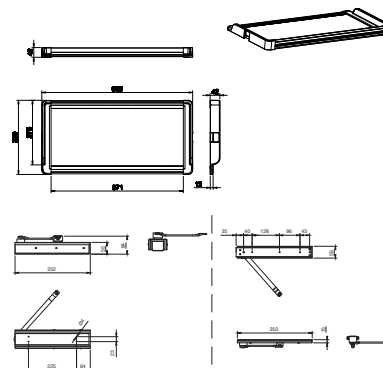
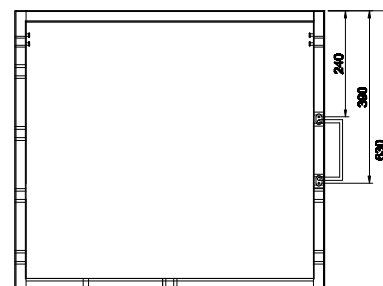



Обков за мебели



Държач за тави за фурна VS ADD® Tray

Артикулът включва:

1 бр. държачи (ляв/десен)

Ширина: 119 мм
 Височина: 131 мм
 Дълбочина: 410 мм
 Тип монтаж: закрепване с винт
 Цвят: Lava сив

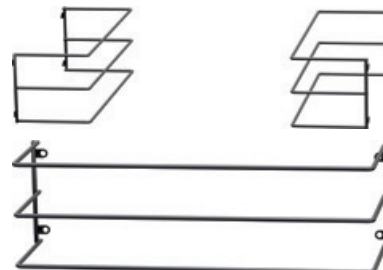

Арт. №	Материал	Повърхност	М.Е.	Цена EUR	за
103 384 052	стомана	прахово боядисана	комплект	32.83	1 комплект

Група продукти 300 340





Обков за мебели

L&S Lighting Intelligence



Осветително тяло за монтаж под шкаф Ucon 230 V

Осветително тяло за монтаж под шкаф с разнообразно приложение

- дълготрайна и енергийно ефективна LED технология
- идеална за осветяване на работни зони
- интегрирана система за последователно свързване за създаване на светлинни линии
- регулируем ъгъл на осветяване, завъртане около 90°



Забележка:

Могат да се изграждат светлинни линии с обща мощност до макс. 100 W. Интегрираният ключ ВКЛ./ИЗКЛ. управлява само съответното осветително тяло; свързаните към него други осветителни тела не се включват/изключват.

Артикулет включва: захранващ кабел, свързващ кабел и прав конектор.

Оборудване	въртящо се осветително тяло / ключ
Височина:	28 мм
Дълбочина:	78 мм
Цветна температура на светлината:	4000 К бяло неутрално
Материал:	алуминий
Цвят:	цвет алуминий

Арт. №	Дължина мм	Светлинен поток (Lumen) lm	Мощност W	Клас на енергийна ефективност	М.Е.	Цена EUR	за
103 383 078	351	480	5	Този продукт съдържа светлинен източник с клас на енергийна ефективност F	бр.	32.54	1 бр.
103 383 079	579	1070	10	Този продукт съдържа светлинен източник с клас на енергийна ефективност F	бр.	42.79	1 бр.
103 383 080	911	1670	15	Този продукт съдържа светлинен източник с клас на енергийна ефективност E	бр.	57.75	1 бр.
103 383 081	1212	2270	20	Този продукт съдържа светлинен източник с клас на енергийна ефективност E	бр.	63.16	1 бр.

Група продукти 300 361

